

Dell™ Inspiron™ 8200

用户手册



提示、注意和警告



提示：提示表示可以帮助您更好地使用计算机的重要信息。



注意：注意表示可能会损坏硬件或导致数据丢失，并告诉您如何避免此类问题。



警告：警告表示可能会导致财产损失、人身伤害甚至死亡。

缩写词和缩略词

要获得缩写词和缩略词的完整列表，请参阅[如何使用帮助文件](#)。要查看帮助文件，请参阅第 66 页。

本说明文件中的信息如有更改，恕不另行通知。

© 2002 Dell Computer Corporation。版权所有，翻印必究。

未经 Dell Computer Corporation 书面许可，严禁以任何形式进行复制。

本文中使用的商标：**Dell**、**DELL** 徽标、**DellPlus**、**DellWare**、**Inspiron**、**TrueMobile**、**Dimension**、**OptiPlex**、**UltraSharp**、**DellNet**、**AccessDirect**、**Dell Precision** 和 **Latitude** 是 Dell Computer Corporation 的商标；**Intel**、**Pentium** 和 **Celeron** 是 Intel Corporation 的注册商标；**EMC** 是 EMC Corporation 的注册商标；**GeForce2 Go** 和 **GeForce4 440 Go** 是 NVIDIA Corporation 的商标；**ATI Mobility** 和 **RADEON** 是 ATI Technologies Inc. 的商标；**Microsoft** 和 **Windows** 是 Microsoft Corporation 的注册商标。

本说明文件中提及的其它商标和产品名称是指拥有相应商标和产品名称的公司或其制造的产品。Dell Computer Corporation 对其它公司的商标和产品名称不拥有任何专利权。

目录

警告：安全说明	9
一般原则	9
电源	10
电池	11
乘飞机旅行	11
EMC 说明	11
使用计算机	12
拆装计算机内部组件	13
防止静电损害	14
电池的处理	14
符合人机工程学的操作习惯	15

1 设置和使用计算机

计算机概览	18
正面视图	18
左侧视图	22
右侧视图	24
背面视图	27
底部视图	30
设置打印机	31
打印机电缆	31
连接并行打印机	31
连接 USB 打印机	32
将信息转移到新计算机 (Microsoft® Windows® XP)	33

设置家庭和办公网络 (Windows XP)	34
连接至 Internet	34
设置 Internet 连接	35
复制 CD	36
使用 Easy CD Creator Basic	36
使用空白 CD-R 光盘或空白 CD-RW 光盘	37
注意事项	37
如何复制 CD	38
关闭计算机	39
关于模块托架	39
在计算机关闭时交换设备	39
在计算机运行时交换设备	40
使用键盘和触摸板	41
Dell™ AccessDirect™ 按钮	41
数字小键盘	42
键盘快捷键	43
触摸板	45
自定义触摸板和定点杆	46
更换定点杆帽	46
启用红外线传感器	47
将电视连接至计算机	48
S 视频和标准音频	49
S 视频和数字音频	52
复合视频和标准音频	54
复合视频和数字音频	56
启用电视的显示设置	57
使用 S/PDIF 数字音频	58
设置 Dolby 耳机	61
设置对接设备以连接至网络	61

电源保护设备	61
电涌保护器	62
线路调节器	62
不间断电源设备	62

2 解决问题

查找解决方案	64
查看帮助	66
电源问题	66
确保计算机电量充足	67
对接时的电源注意事项	68
启动时的错误信息	68
视频和显示屏问题	69
如果显示屏为黑屏	69
如果显示屏不清楚	70
如果仅部分显示屏显示图像	70
声音和扬声器问题	71
如果集成扬声器出现问题	71
如果外部扬声器出现问题	71
打印机问题	72
调制解调器和 Internet 连接问题	73
扫描仪问题	74
触摸板或鼠标问题	74
外部键盘问题	75
意外字符	76

驱动器问题	76
如果无法将文件保存到软盘驱动器	76
如果无法播放 CD、CD-RW 或 DVD	78
如果无法弹出 CD、CD-RW 或 DVD 驱动器托盘	79
如果听到不熟悉的刮擦声或摩擦声	79
如果 CD-RW 驱动器停止写入	79
如果硬盘驱动器出现问题	79
PC 卡问题	80
网络问题	80
错误信息	80
一般程序问题	82
程序崩溃	82
程序停止响应	82
出现蓝屏	82
出现错误信息	82
电子邮件问题	82
解决其它技术问题	83
如果计算机受潮	83
如果计算机跌落或损坏	84
驱动程序	85
什么是驱动程序?	85
识别驱动程序	85
重新安装驱动程序	86
手动重新安装 Windows XP 的驱动程序	87
解决软件与硬件不兼容的问题	88
使用 Microsoft® Windows® XP 系统还原	89
创建还原点	90
将计算机还原到先前的运行状态	91
撤消上次系统还原	92

重新安装 Microsoft® Windows® XP	92
重新安装之前	92
重新安装 Windows XP	92
重新安装驱动程序和软件	95

3 添加和更换部件

更换掌垫	98
添加内存	99
更换硬盘驱动器	102
将硬盘驱动器退回 Dell	104

4 附录

规格	106
系统设置程序概览	113
查看系统设置程序屏幕	113
系统设置程序屏幕	113
常用选项	114
更改引导顺序	114
Dell 技术支持规定（仅限于美国）	115
“Dell 安装”的软件和外围设备的定义	115
“第三方”软件和外围设备的定义	116
退回项目以要求保修或信用退回	116
与 Dell 联络	116
管制通告	133
有限保修和退回规定	135
适用于美国的有限保修规定	135
“完全满意”退回规定（仅限于美国）	138
适用于加拿大的有限保修规定条款	138

“完全满意”退回规定	140
Dell 软件和外围设备	141
一年最终用户制造商保证 (仅限于拉丁美洲和加勒比海地区)	141

索引	143
----	-----

警告：安全说明

遵循以下安全原则有助于确保您的人身安全并防止您的计算机和工作环境受到潜在的损害。

一般原则

- 请勿尝试自行维修计算机，除非您是经过培训的维修技术人员。请始终严格按照安装说明进行操作。
- 如果将延长电源电缆与交流适配器配合使用，请确保插入延长电源电缆的产品的总额定安培值不超过延长电缆的额定安培值。
- 请勿将物体塞入计算机的通风孔或开口处，否则可能会导致内部组件短路而引起火灾或触电。
- 计算机打开时，请勿将其放在通风不佳的环境中，例如便携包或合上的公文包。通风受阻会损坏计算机或引起火灾。
- 将计算机放在远离暖气片和热源的地方。另外，请勿堵塞冷却通风孔。不要将纸张垫在计算机下；也不要将计算机放在封闭式墙柜内或放在床、沙发或地毯上。
- 使用交流适配器为计算机供电或为电池充电时，应将其置于通风的地方，例如桌面或地板上。请勿将纸张或其它物品盖在交流适配器上，因为这样会妨碍交流适配器散热；另外，请勿在便携包中使用交流适配器。
- 在计算机正常运行过程中，交流适配器可能会变热。在运行过程中或在运行之后立即处理适配器时，请小心操作。
- 请勿将便携式计算机直接放在裸露的皮肤上进行长时间操作。在正常运行过程中，计算机底部的表面温度将会升高（尤其是使用交流电源时）。与裸露的皮肤长时间接触会导致不适，或最终导致灼伤。
- 请勿在潮湿的环境中使用计算机，例如在靠近浴缸、水池、游泳池的地方或在潮湿的地下室中。
- 如果计算机中安装了集成或可选的（PC 卡）调制解调器，在雷暴天气来临时请断开调制解调器电缆的连接，以避免闪电通过电话线而产生电击。

警告：安全说明（续）

- 为避免可能发生的电击危险，请勿在雷暴期间连接或断开任何电缆或者对本产品进行维修或重新配置。在雷暴天气时请勿使用计算机，除非已断开所有电缆的连接并且计算机使用电池供电。
- 如果计算机中安装了调制解调器，则此调制解调器至少应使用美国线规 (AWG) 规定的 26 号电缆，并使用 FCC 兼容 RJ-11 模块化插头。
- 打开计算机底部的内存模块/小型 PCI 卡/调制解调器护盖之前，请先断开所有电缆与各自电源插座的连接，并断开电话线的连接。
- 如果您的计算机配有调制解调器 RJ-11 连接器和网络 RJ-45 连接器，请将电话线插入 RJ-11 连接器，而不要插入 RJ-45 连接器。
- 在计算机正常运行过程中，PC 卡可能会变得很热。如果在持续运行后取出 PC 卡，请小心操作。
- 在清洁计算机之前，请断开计算机与电源插座的连接。用一块蘸水的软布清洁计算机。请勿使用液体或喷雾清洁剂，它们可能含有易燃物质。

电源

- 请仅使用 Dell 提供的许可用于此计算机的交流适配器。使用其它交流适配器可能会引起火灾或爆炸。
- 将计算机连接至电源插座之前，请检查交流适配器的额定电压值，以确保所要求的电压和频率与可用电源相匹配。
- 要断开计算机的所有电源，请关闭计算机，卸下电池组，并断开交流适配器与电源插座的连接。
- 为避免触电，请将交流适配器和设备的电源电缆插入正确接地的电源。这些电源电缆可能配有三相插头以确保正确接地。请勿使用转接插头，也不要卸下电源电缆插头的接地插脚。如果要使用电源延长电缆，请使用与交流适配器电源电缆匹配的相应类型（两相或三相）。
- 请确保没有任何物品压在交流适配器的电源电缆上，并避免将电缆置于容易被踩踏或踢到的地方。
- 如果要使用多插座的配电盘，将交流适配器电源电缆插入配电盘时，请小心操作。某些配电盘可能允许不正确地插入插头。电源插头插入不正确可能会对计算机造成永久性损坏，并且可能会引起触电和 / 或火灾。请确保电源插头的接地插脚已插入与配电盘相匹配的接地接点。

警告：安全说明（续）

电池

- 请仅使用许可用于此计算机的 **Dell™** 电池模块。使用其它类型的电池可能会增加火灾或爆炸的危险。
- 请勿将电池组放在口袋、钱包或其它容器中，以免其中的金属物件（例如汽车钥匙或回形针）引起电池终端短路。短路造成的过强电流会产生高温，并且可能损坏电池组，或者导致火灾或烧伤。
- 如果电池处理不当，可能会有烧伤的危险。请勿拆开电池。处理损坏或泄漏的电池组时请千万小心。如果电池已损坏，可能会漏出电解液，并可能导致人身伤害。
- 请将电池放在远离儿童的地方。
- 请勿将计算机或电池组存放在靠近热源的地方，例如暖气片、壁炉、火炉、电加热器或其它产生热量的设备附近，也不要将其暴露在温度超过 **60°C (140°F)** 的地方。受热达到较高温度时，电池可能会爆炸或泄漏，从而引起火灾。
- 请勿将计算机的电池投入火中或随普通家庭废弃物一起丢弃。电池可能会爆炸。请按照制造商的说明处理废旧电池，或与当地废品处理机构联络以获取有关处理电池的说明。请及时处理用完或损坏的电池。

乘飞机旅行

- 您在飞机上使用 **Dell** 计算机时可能需要遵守联邦航空局管理条例的部分规定和/或专门的航空规定。例如，这些条例 / 规定可能禁止在飞机上使用具有发送无线电或其它电磁信号功能的个人电子设备 (**PED**)。
 - 为了更好地遵守所有这些规定，如果您的 **Dell** 便携式计算机配有 **Dell TrueMobile™** 或其它无线通信设备，请在登机前禁用此设备，并按照机组人员提供的有关此设备的所有说明进行处理。
 - 此外，在飞行的几个重要时段（例如起飞和着陆期间），可能会禁止在飞机上使用任何 **PED**，例如便携式计算机。某些航空公司可能会进一步规定，当飞机低于 **3050 m (10,000 ft)** 时均为飞行的重要时段。有关何时可以使用 **PED**，请遵照航空公司的特定说明。

EMC 说明

使用屏蔽信号电缆可确保在相应的环境中维持适当的 **EMC** 分类。对于并行打印机，您可以向 **Dell** 订购适用的电缆。如果您愿意，也可以通过 **WWW** 站点 **www.dell.com** 向 **Dell** 订购电缆。

静电会损坏计算机内部的电子组件。为防止静电损害，请在触摸计算机的任何电子组件（例如内存模块）之前，先去身上的静电。您可以通过触摸计算机输入 / 输出面板上未上漆的金属表面来导去身上的静电。

使用计算机

请遵循以下安全操作原则以避免损坏计算机：

- 使用计算机工作时，请将其放置在平整的表面上。
 - 旅行时，请勿将计算机当作行李检查。您可以让计算机通过 X 射线安全检查机器，但切勿让计算机通过金属检测器。如果让工作人员对计算机进行手动检查，请确保备有已充电的电池，以备工作人员要求您打开计算机。
 - 携带从计算机上卸下的硬盘驱动器旅行时，请使用绝缘材料（例如布或纸张）包装驱动器。如果让工作人员对驱动器进行手动检查，请准备好将驱动器装入计算机。您可以让硬盘驱动器通过 X 射线安全检查机器，但切勿让驱动器通过金属探测器。
 - 旅行时，请勿将计算机放置在座位上方的储物箱中，因为计算机可能会在储物箱中四处滑动。不要让计算机跌落到地上或受到机械撞击。
 - 保护您的计算机、电池和硬盘驱动器免受环境（例如污物、灰尘、食品、液体、极端温度等）的侵害，并避免暴露于阳光下。
 - 在气温和 / 或湿度相差非常大的环境之间移动计算机时，计算机的表面或内部可能会形成冷凝。为避免损坏计算机，在使用前请确保有足够的时间蒸发水分。
-  **注意：** 在将计算机从低温环境移至较热的环境或从高温环境移至较冷的环境时，请先让计算机适应室温后再开机。
- 断开电缆连接时，请握住电缆连接器或其张力释放拉环将其拔出，而不要硬拉电缆。在拔出连接器时，请保持连接器水平，以免弄弯连接器插针。此外，连接电缆之前，请确保两个连接器的朝向正确并对齐。
 - 处理组件时应小心。请拿住组件（例如内存模块）的边缘而不是插针。
 - 在准备从系统板卸下内存模块或从计算机断开设备的连接之前，请先关闭计算机，断开交流适配器电缆的连接，并等待 5 秒钟，然后再继续操作，以避免可能对系统板造成损坏。

使用计算机（续）

- 用干净的软布和水清洁显示屏。将水倒在布上，然后用布沿一个方向从上到下擦拭显示屏。迅速擦去显示屏上的水分并保持显示屏干燥。长期暴露于潮湿的环境会损坏显示屏。**请勿**使用市面上出售的窗用清洁剂清洁显示屏。
- 如果您的计算机受潮或损坏，请执行第 83 页或 84 的“解决问题”中所述的步骤。如果在执行这些步骤后计算机仍然无法正常运行，请与 **Dell** 联络（请参阅第 116 页的“与 Dell 联络”以获得相应的联络信息）。

拆装计算机内部组件

在卸下或安装内存模块、小型 PCI 卡或调制解调器之前，请按照指定顺序执行以下步骤。



注意：只有在安装内存模块、小型 PCI 卡或调制解调器时，才需要拆装计算机内部组件。



注意：在断开设备的连接或卸下内存模块、小型 PCI 卡或调制解调器之前，请先关闭计算机并等待 5 秒钟，以避免可能对系统板造成损坏。

- 1 关闭计算机并关闭所有连接的设备。
- 2 断开计算机和设备与电源插座的连接，以减少人身伤害或触电的可能性。同时断开计算机上连接的所有电话线或通信线路。
- 3 从电池槽中取出主电池，并从模块托架中取出第二个电池（如果有必要）。
- 4 触摸计算机背面 I/O 面板上未上漆的金属表面，导去身上的静电。

操作过程中，请不时触摸 I/O 面板以导去可能损坏内部组件的静电。

使用计算机（续）

防止静电损害

静电会损坏计算机内部的电子组件。为防止静电损害，请在触摸计算机的任何电子组件（例如内存模块）之前，先导去身上的静电。您可以通过触摸计算机 I/O 面板上未上漆的金属表面导去身上的静电。

在继续拆装计算机内部组件时，请不时触摸 I/O 连接器以导去身上可能积累的静电。

您还可以采取以下措施防止静电释放 (ESD) 造成的损害：

- 打开静电敏感组件的包装后，在开始安装此组件之前，请勿将其从防静电包装材料中取出。打开防静电包装之前，请确保已导去身上的静电。
- 运送对静电敏感的组件时，请先将其放入防静电容器或包装中。
- 请在无静电的工作区内处理所有敏感组件。如果可能，请使用防静电地板垫和工作台垫。



电池的处理

您的计算机使用锂离子电池和镍金属保留电池。有关更换计算机中锂离子电池的说明，请参阅 **Dell** 计算机说明文件中有关更换电池的小节。保留电池的使用寿命很长，您很可能永远不需要更换它。但是，如果您确实需要更换电池，则必须由授权的维修技术人员进行。

请勿将电池随普通家庭废弃物一起丢弃。请与当地的废品处理机构联络，以获得最近的电池回收地址。

符合人机工程学的操作习惯

 **警告：不正确或超长时间地使用键盘可能会造成身体损伤。**

 **警告：长时间地观看显示屏或外部显示器屏幕可能会导致眼睛疲劳。**

为了舒适而高效地工作，在安装和使用计算机时，请遵循以下人机工程学原则：

- 将计算机放置在您的正前方。
- 调整计算机显示屏的倾斜度、对比度和 / 或亮度设置以及照明环境（例如吊灯、台灯以及附近窗户的窗帘或百叶窗），以尽可能减少显示屏的反光和闪烁。
- 使用外部显示器时，请将其放置在可以舒适观看的距离（通常为距眼睛 **510 至 610 毫米 [20 至 24 英寸]**）。当您坐在显示器的正前方时，请确保显示器屏幕与您的视线等高或略低。
- 坐在可以对腰部提供良好支撑的椅子上。
- 使用键盘、触摸板、定点杆或外部鼠标时，使前臂保持水平，手腕处于自然舒适的位置。
- 使用键盘、触摸板或定点杆时，始终使用掌垫。使用外部鼠标时，留出枕放手空间。
- 使上臂自然垂放于身体两侧。
- 坐直，双脚放在地板上，大腿保持水平。
- 坐在椅子上时，确保腿的重量落在双脚上，而不是座位的前缘。如果有必要，请调整椅子的高度或使用脚垫，以保持正确的坐姿。
- 经常改变工作方式。合理安排您的工作，避免长时间打字。停止打字时，多做一些需要双手并用的活动。

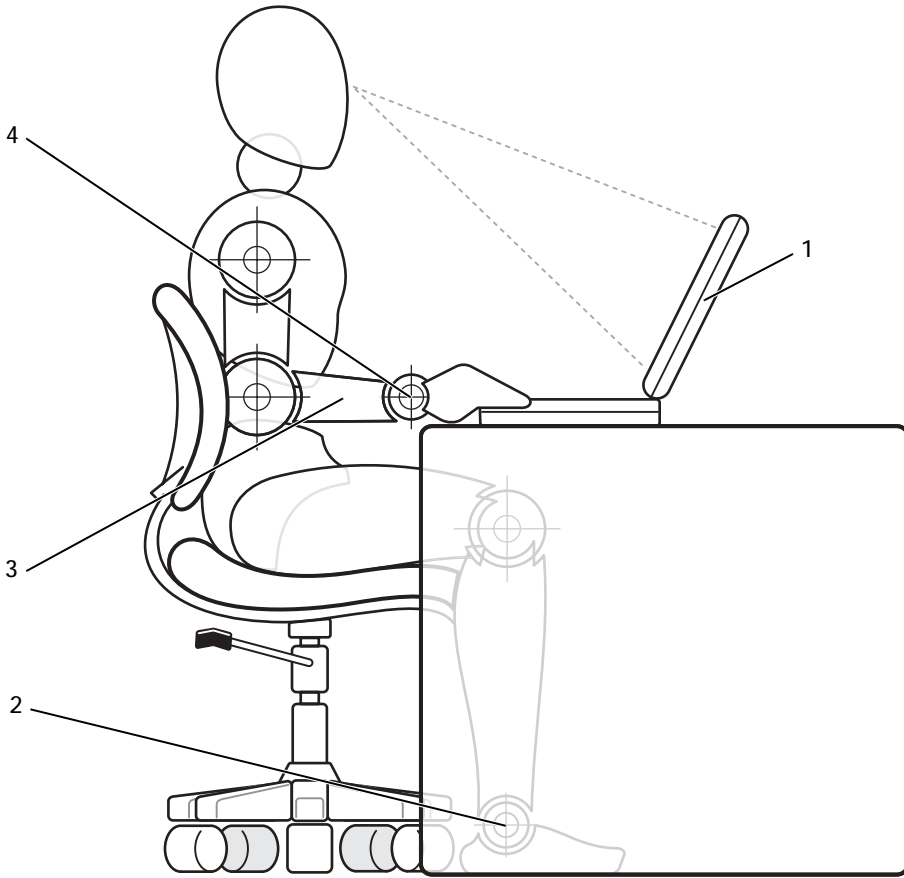

1 显示屏屏幕与视线等高或略低

3 手臂与桌面等高

2 双脚平放在地板上

4 手腕保持平展放松

设置和使用计算机

计算机概览

将信息转移到新计算机 (Microsoft® Windows® XP)

设置家庭和办公网络 (Windows XP)

连接至 Internet

复制 CD

关闭计算机

关于模块托架

在计算机关闭时交换设备

在计算机运行时交换设备

使用键盘和触摸板

启用红外线传感器

将电视连接至计算机

设置 Dolby 耳机

设置对接设备以连接至网络

电源保护设备

计算机概览

正面视图

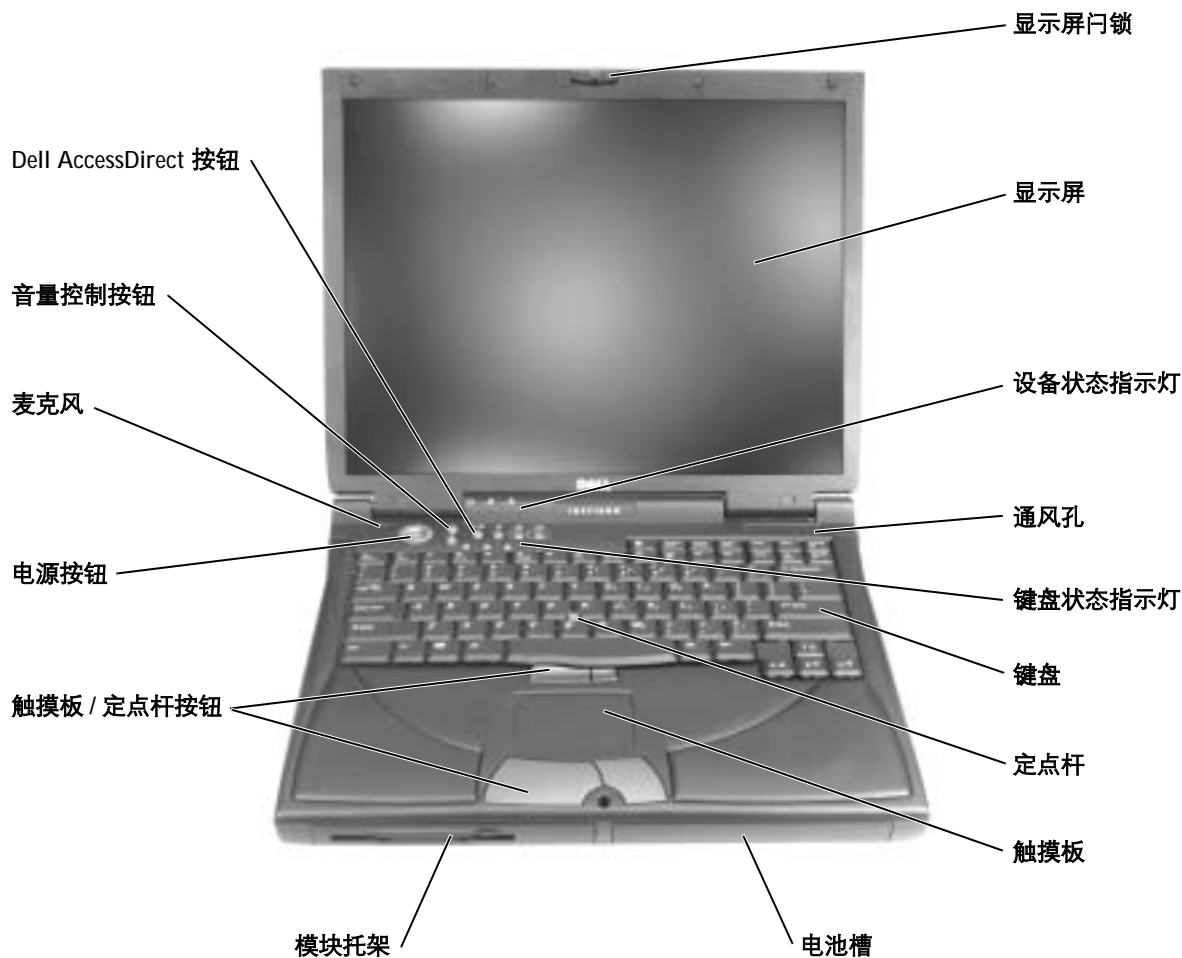



显示屏门锁 — 用于合上显示屏。

显示屏 — 有关使用彩色显示屏的详细信息，请参阅[如何使用](#)帮助文件中的“使用显示屏”。要查看帮助文件，请参阅第 66 页。

设备状态指示灯

 在计算机打开时亮起。

 在计算机读取或写入数据时亮起。

 **注意：** 为避免数据丢失，切勿在  指示灯闪烁时关闭计算机。

 在计算机处于电源管理模式时稳定亮起或闪烁，在电池处于充电状态时也将闪烁。

如果计算机已连接至电源插座， 指示灯的状态包括：

- 绿色稳定：表示电池正在充电。
- 绿色闪烁：表示电池已充满电。

如果计算机使用电池运行，则  指示灯的运行状态包括：

- 不亮：表示电池已充满电（或者计算机已关闭）。
- 橙色闪烁：表示电池电量不足。
- 橙色稳定：表示电池电量严重不足。





 **提示：**计算机在变热时会打开风扇。风扇可能会发出噪音，这是正常现象，并不表示风扇或计算机有问题

通风孔 — 计算机使用内部风扇通过通风孔使空气流通，从而防止计算机过热。

 **警告：**请勿将物品推入或阻塞通风孔，或使灰尘沉积在通风孔处。否则会损坏计算机或引起火灾。

键盘状态指示灯 — 键盘上方的绿色指示灯表示以下信息：

- | | |
|---|-------------|
|  | 启用数字小键盘时亮起 |
|  | 启用大写字母功能时亮起 |
|  | 启用滚动锁定功能时亮起 |

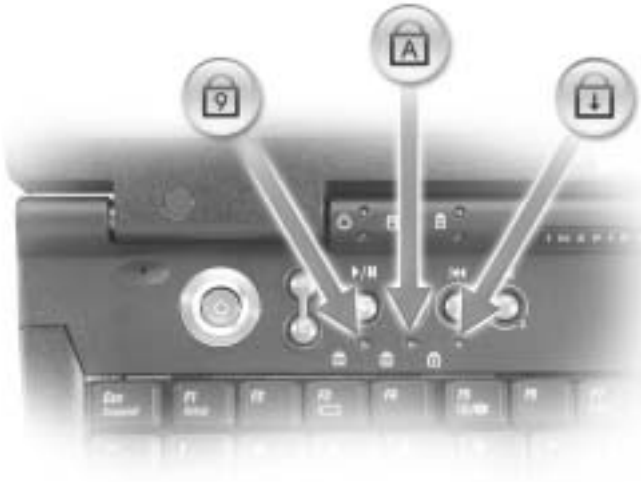

键盘 — 键盘包括数字小键盘和 Microsoft® Windows® 标键 。有关支持的键盘快捷键的信息，请参阅第 43 页。

定点杆 — 使用定点杆和定点杆按钮的方式与使用鼠标的方式相同。有关详情，请参阅第 45 页。

触摸板 — 使用触摸板和触摸板按钮的方式与使用鼠标的方式相同。有关详情，请参阅第 45 页。

电池槽 — 在电池槽中安装电池后您即可使用计算机，而不必将计算机连接至电源插座。请参阅[如何使用](#)帮助文件中的“使用电池”。要查看帮助文件，请参阅第 66 页。

模块托架 — 您可以在模块托架中安装 CD 驱动器、CD-RW 驱动器、DVD 驱动器或 Dell TravelLite™ 模块等设备。

触摸板 / 指点杆按钮 — 与标准鼠标上的左右按钮相对应。





DELL™ ACCESSDIRECT™ 按钮 — 按下这些按钮可以启动各种资源，例如默认的 Internet 浏览器和电子邮件程序。有关详情，请参阅第 41 页。



电源按钮 — 按电源按钮可以打开计算机或者进入或退出等待或休眠模式。



如果计算机停止响应，请按住电源按钮直至计算机完全关闭（此过程可能需要 4 秒钟）。

 **注意：** 请通过执行 Windows 关闭系统操作关闭计算机（请参阅第 39 页）。否则可能会丢失数据。

麦克风 — 用于录制音频。

音量控制按钮 — 使用这些按钮可以增大或减小扬声器音量。另外，您还可以按   组合键增大扬声器音量，按   组合键减小扬声器音量。

您可以按   组合键启用或禁用（静音）集成立体声扬声器或外部扬声器。将音乐静音时，计算机可能需要一段时间才能响应。您也可以使用计算机上安装的某些音频公用程序来控制扬声器音量。如果扬声器没有声音，请按

  组合键，并检查音量控制按钮以确保没有禁用声音。

左侧视图



固定光驱 — 用于安装 CD 驱动器、DVD 驱动器、CD-RW 驱动器或 CD-RW/DVD 组合驱动器等设备。

S 视频电视输出连接器



用于将计算机连接至电视。如果使用电视 / 数字音频适配器电缆，也可以连接支持 S/PDIF 的设备。有关详情，请参阅[如何使用](#)帮助文件中的“播放 CD 和电影”。要查看帮助文件，请参阅第 66 页

安全缆线孔 — 安全缆线孔使您可以将市面上购买的防盗设备连接至计算机。防盗设备通常会附带有有关安装该设备的说明。

 **注意：** 购买防盗设备前请确保其能够与计算机的安全缆线孔配合使用。

调制解调器连接器



用于将电话线连接至调制解调器连接器。

有关使用调制解调器的信息，请参阅计算机附带的调制解调器联机说明文件。要查看设备用户指南，请参阅**如何使用**帮助文件。要查看帮助文件，请参阅第 66 页。

网络连接器



用于将计算机连接至网络。连接器旁边的指示灯表示有线和无线网络通信活动。

有关使用网络适配器的信息，请参阅计算机附带的网络适配器联机说明文件。要查看设备用户指南，请参阅**如何使用**帮助文件。要查看帮助文件，请参阅第 66 页。

 **注意：** 网络连接器比调制解调器连接器稍大。请勿将电话线插入网络连接器。

扬声器 — 按音量控制按钮或音量控制键盘快捷键可以调节集成扬声器的音量。有关详情，请参阅第 43 页。

右侧视图

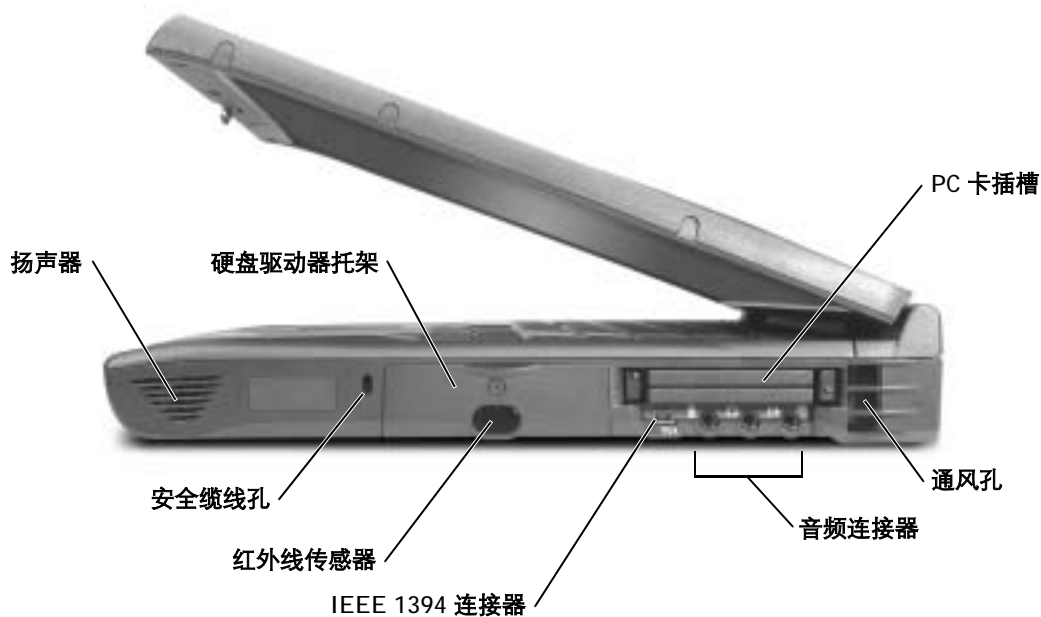

扬声器 — 按音量控制按钮或音量控制键盘快捷键可以调节集成扬声器的音量。有关详情，请参阅第 43 页。

安全缆线孔 — 安全缆线孔使您可以将市面上购买的防盗设备连接至计算机。防盗设备通常会附带有关安装该设备的说明。



注意：购买防盗设备前请确保其能够与计算机的安全缆线孔配合使用。

硬盘驱动器 — 用于读写硬盘上的数据。

红外线传感器 — 红外线传感器使您无需使用电缆连接，即可将文件从计算机传输至另一个红外线兼容设备。

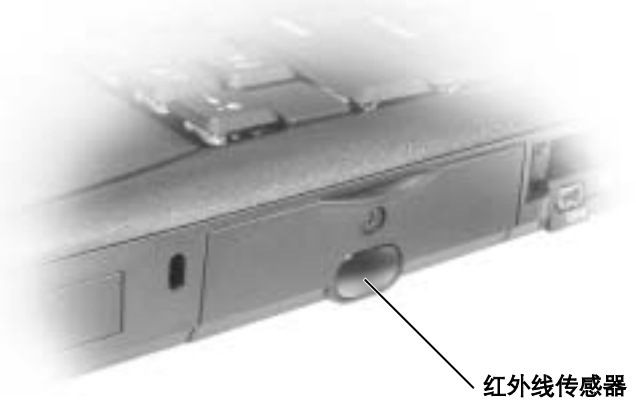



IEEE 1394 连接器 — 此连接器用于连接支持 IEEE 1394 高速传输速率的设备，例如某些数码相机和摄像机。

PC 卡插槽 — 带有两个连接器，可支持不同类型的 PC 卡，包括调制解调器和网络适配器。有关详情，请参阅如何使用帮助文件中的“使用 PC 卡”。要查看帮助文件，请参阅第 66 页。

音频连接器

用于将录音 / 播放设备（例如磁带播放机和 CD 播放器）连接至  连接器。

用于将耳机或扬声器连接至  连接器。

用于将麦克风连接至  连接器。

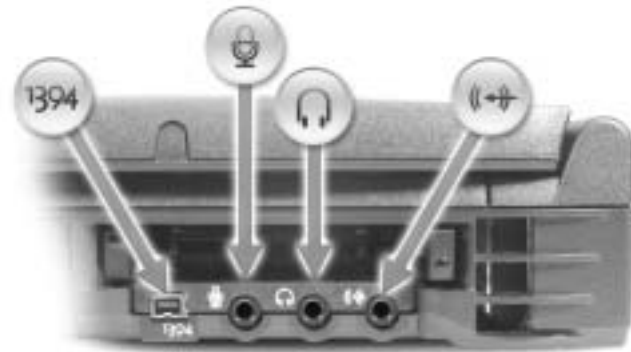

通风孔 — 计算机使用内部风扇通过通风孔使空气流通，从而防止计算机过热。

 **提示：**计算机在变热时会打开风扇。风扇可能会发出噪音，这是正常现象，并不表示风扇或计算机有问题。

 **警告：**请勿将物品推入或阻塞通风孔，或使灰尘沉积在通风孔处。否则会损坏计算机或引起火灾。

背面视图

注意：为避免损坏计算机，请在关闭计算机后等待 5 秒钟，然后再断开与外部设备的连接。

警告：请勿将物品推入或阻塞通风孔，或使灰尘沉积在通风孔处。否则会损坏计算机或引起火灾。

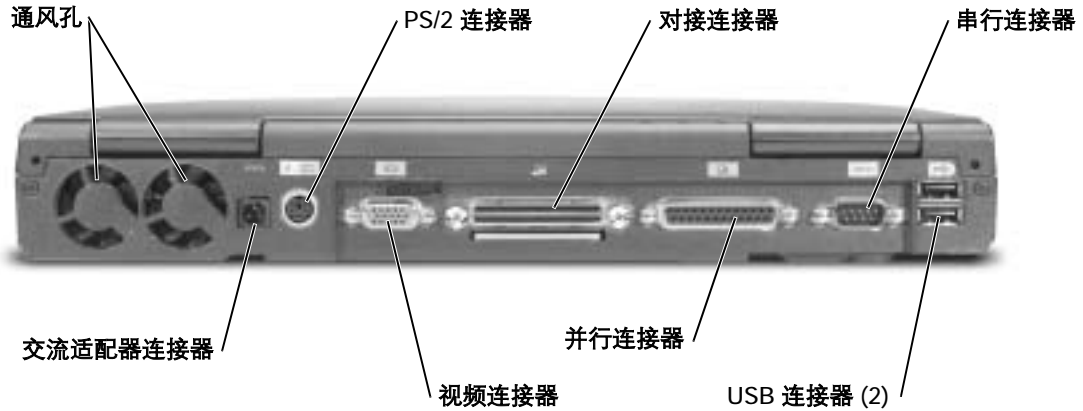

通风孔 — 计算机使用内部风扇通过通风孔使空气流通，从而防止计算机过热。

警告：请勿将物品推入或阻塞通风孔，或使灰尘沉积在通风孔处。否则会损坏计算机或引起火灾。

交流适配器连接器 — 用于将 90 瓦特交流适配器连接至计算机。

提示：计算机在变热时会打开风扇。风扇可能会发出噪音，这是正常现象，并不表示风扇或计算机有问题。

提示：请仅使用计算机附带的 90 瓦特交流适配器。



交流适配器将交流电源转换为计算机所需的直流电源。无论计算机处于打开或关闭状态，您均可以连接交流适配器。



警告：此交流适配器可以与世界各地的电源插座配合使用。但是，电源连接器和配电盘则因国家或地区的不同而有所差异。使用不兼容的电缆或不正确地将电缆连接至配电盘或电源插座可能会引起火灾或损坏设备。



注意：从计算机上断开交流适配器的连接时，请握住适配器电缆连接器（而不是电缆本身），并稳而轻地将其拔出，以免损坏电缆。

PS/2 连接器



提示：您可以同时使用集成键盘和外部键盘。如果连接了 PS/2 键盘或 PS/2 数字小键盘，集成键盘将被禁用。



用于连接 PS/2 兼容设备，例如鼠标、键盘或外部数字小键盘。

连接或卸下 PS/2 兼容设备之前，请先关闭计算机。如果设备无法运行，请使用该设备附带的软盘或 CD 安装设备的驱动程序，并重新启动计算机。

视频连接器



用于连接外部显示器。请参阅[如何使用](#)帮助文件中的“使用显示屏”。要查看帮助文件，请参阅第 66 页。

对接连接器



用于连接可选的对接设备。对接设备使您可以方便地将外部设备（例如外部键盘、鼠标和显示器）与计算机配合使用。

有关其它信息，请参阅对接设备附带的说明文件。

 **提示：**并非在所有国家和地区都可以使用对接设备。

并行连接器



用于连接并行设备，例如打印机。

串行连接器



用于连接串行设备，例如鼠标或掌上设备。

USB 连接器

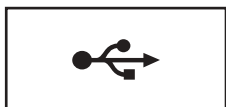

用于连接 USB 设备，例如鼠标、键盘或打印机。

底部视图

内存模块和调制解调器护盖

设备释放闩锁

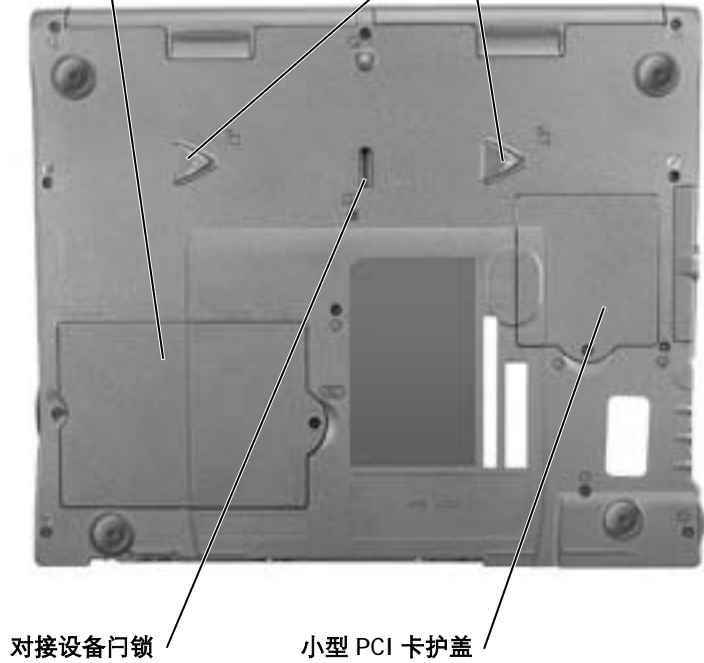

对接设备闩锁

小型 PCI 卡护盖

内存模块和调制解调器护盖 — 用于保护内存模块和调制解调器子卡。有关详情，请参阅第 97 页。

设备释放闩锁 — 按下释放闩锁可以卸下模块托架中的设备。有关详情，请参阅第 39 页。

小型 PCI 卡护盖 — 用于保护装有可选小型 PCI 卡的凹槽。

对接设备闩锁 — 用于锁定对接设备。

设置打印机

 **注意：**将打印机连接至计算机之前，请完成对操作系统的设置。

请参阅打印机附带的说明文件以了解设置信息，包括如何：

- 获得并安装更新的驱动程序
- 将打印机连接至计算机
- 放好纸张并安装墨盒
- 与打印机制造商联络以获得技术帮助

打印机电缆

您的打印机使用 **USB** 电缆或并行电缆连接至计算机。您的打印机可能未附带打印机电缆，因此，如果您单独购买电缆，请确保电缆与您的打印机兼容。如果您购买计算机的同时购买了打印机电缆，则电缆可能在计算机包装箱中。

连接并行打印机

- 1 如果您尚未设置操作系统，请完成设置。
- 2 关闭计算机（请参阅第 39 页）。

 **注意：**为了获得最佳效果，请使用 3 米 (10 ft) 或更短的并行电缆。

- 3 将并行打印机电缆连接至计算机的并行连接器，并拧紧两颗螺钉。将电缆连接至打印机的连接器，并使两个固定夹分别卡入两个槽口。

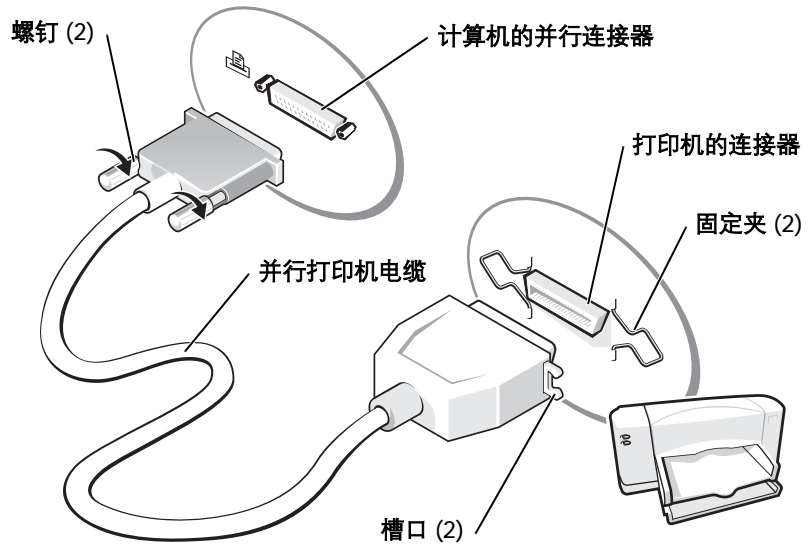

- 4 打开打印机，然后打开计算机。如果系统显示“**Add New Hardware Wizard**”（添加新硬件向导）窗口，请单击“**Cancel**”（取消）。
- 5 如果有必要，请安装打印机驱动程序。请参阅打印机附带的说明文件。

连接 USB 打印机

 **提示：**您可以在计算机打开时连接 USB 设备。

- 1 如果您尚未设置操作系统，请完成设置。
- 2 如果有必要，请安装打印机驱动程序。请参阅打印机附带的说明文件。
- 3 将 USB 打印机电缆连接至计算机和打印机的 USB 连接器。USB 连接器仅可以从一个方向连接。

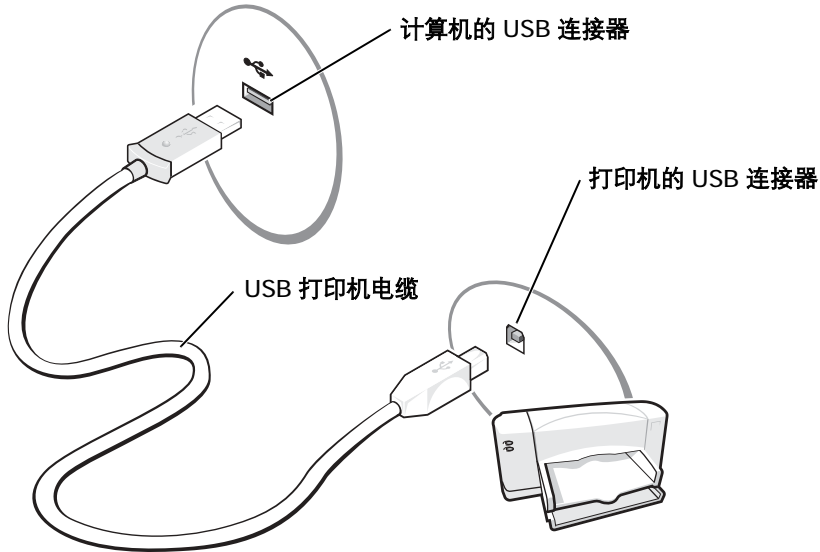

将信息转移到新计算机 (Microsoft® Windows® XP)

Windows XP 提供了**文件和设置转移向导**，用于将数据（例如电子邮件、窗口大小、工具栏设置和 Internet 书签）从一台计算机转移到另一台计算机。首先您需要从源计算机上收集数据，然后将数据导入新计算机。

如果源计算机使用其它 Windows 操作系统，您可以从 Windows XP 操作系统 CD 或从在运行 Windows XP 的计算机上创建的软盘启动该向导。您可以通过网络或串行连接将数据转移至新计算机，或者将数据存储在可移动介质（例如软盘、Zip 磁盘或可写 CD）中。

- 1 在运行 Windows XP 的计算机上，单击 **“Start”**（开始）按钮，指向 **“All Programs”**（所有程序）→ **“Accessories”**（附件）→ **“System Tools”**（系统工具），然后单击 **“Files and Settings Transfer Wizard”**（文件和设置转移向导）。
- 2 在欢迎屏幕上，单击 **“Next”**（下一步）。

- 3 在 “**Which computer is this?**” (这是哪台计算机?) 屏幕上, 选择 “**New Computer**” (新计算机), 然后单击 “**Next**” (下一步)。
- 4 按照屏幕上的说明进行操作。

设置家庭和办公网络 (Windows XP)

Windows XP 提供了**网络安装向导**, 用于指导您设置家庭或小型办公室中计算机之间的文件、打印机或 Internet 连接共享。

- 1 单击 “**Start**” (开始) 按钮, 指向 “**All Programs**” (所有程序) → “**Accessories**” (附件) → “**Communications**” (通讯), 然后单击 “**Network Setup Wizard**” (网络安装向导)。
- 2 在欢迎屏幕上, 单击 “**Next**” (下一步)。
- 3 单击 “**checklist for creating a network**” (创建网络的清单)。
- 4 完成清单中的步骤和要求的准备工作, 然后返回**网络安装向导**。
- 5 按照屏幕上的说明进行操作。

 **提示:** 选择 “This computer connects directly to the Internet” (这台计算机直接连接到 Internet) 连接方式将启用随 Windows XP 提供的集成防火墙。

 **提示:** ISP 会因国家或地区的不同而有所差异。

连接至 Internet

要连接至 Internet, 您需要调制解调器或网络连接, 以及因特网服务提供商 (ISP) (例如 AOL 或 MSN)。您的 ISP 将提供以下一个或多个 Internet 连接选项:

- 拨号连接, 通过电话线提供 Internet 访问。拨号连接比 DSL 和电缆调制解调器连接要慢得多。
- DSL 连接, 通过现有电话线提供高速 Internet 访问。使用 DSL 连接, 您可以通过同一条电话线同时访问 Internet 和使用电话。
- 电缆调制解调器连接, 通过本地有线电视线路提供高速 Internet 访问。

如果使用的是拨号连接, 请先将电话线连接至计算机上的调制解调器连接器及墙上的电话插孔, 然后再设置 Internet 连接。如果使用的是 DSL 或电缆调制解调器连接, 请与您的 ISP 联络以获得设置说明。

设置 Internet 连接

要设置 AOL 或 MSN 连接，请：

- 1 保存并关闭所有打开的文件，退出所有打开的程序。
- 2 双击 Windows[®] 桌面上的“**MSN Explorer**”或“**AOL**”图标。
- 3 按照屏幕上的说明完成设置。

如果桌面上没有“**MSN Explorer**”或“**AOL**”图标，或者您要使用其它 ISP 设置 Internet 连接，请：

- 1 保存并关闭所有打开的文件，退出所有打开的程序。
- 2 单击“**Start**”（开始）按钮，并单击“**Internet Explorer**”。
系统将显示“**New Connection Wizard**”（新建连接向导）。
- 3 单击“**Connect to the Internet**”（连接到 Internet）。
- 4 在下一个窗口中，单击相应选项：
 - 如果您没有 ISP 并想选择一个，请单击“**Choose from a list of Internet service providers (ISPs)**”（从 Internet 服务提供商 [ISP] 列表选择）。
 - 如果您已从您的 ISP 获得设置信息，但未收到设置 CD，请单击“**Set up my connection manually**”（手动设置我的连接）。
 - 如果已有 CD，请单击“**Use the CD I got from an ISP**”（使用我从 ISP 得到的 CD）。
- 5 单击“**Next**”（下一步）。

如果选择了“**Set up my connection manually**”（手动设置我的连接），请继续步骤 6。否则，请按照屏幕上的说明完成设置。

- 6 单击“**How do you want to connect to the Internet?**”（您想怎样连接到 Internet?）下的相应选项，然后单击“**Next**”（下一步）。
- 7 使用您的 ISP 提供的设置信息完成设置。

如果您在连接到 Internet 时遇到问题，请参阅第 73 页的“调制解调器和 Internet 连接问题”。如果您无法连接到 Internet，但过去曾经成功连接，则可能是 ISP 服务已停止。请与您的 ISP 联络以查看服务状态，或者稍后再尝试连接。

 **提示：**如果您无法确定要选择的连接类型，请与您的 ISP 联络。

 **提示：**创建 CD 时，请确保符合所有版权法。

 **提示：**本节中的信息也适用于通过 DVD+RW 或 DVD+R 驱动器使用 Easy CD Creator Basic。

 **提示：**一些音乐 CD 和游戏 CD 是无法复制的。如果您的 CD 不能被复制，则日常使用时必须使用原来的 CD。

复制 CD

本节中的信息基于计算机附带的 **Roxio Easy CD Creator Basic** 说明文件。有关如何找到该说明文件的说明，请参阅下一节“使用 Easy CD Creator Basic”。

要刻录 CD，您需要使用 CD 刻录软件。**Roxio Easy CD Creator Basic** 是您的计算机中的 CD 刻录软件。此软件包含以下项目程序，使您可以根据不同用途刻录专门的 CD：

- **DirectCD**，用于格式化空白 CD-R 或 CD-RW 光盘，以便使用 **Microsoft® Windows®** 资源管理器将数据文件拖放至 CD-RW 驱动器。您可以像使用计算机上的另一个硬盘驱动器一样使用通过 **DirectCD** 格式化的 CD-RW 光盘，因为 CD-RW 光盘可以完全重写（**DirectCD** 也可以用于 CD-R 光盘，但这种介质在改写方面有一些限制，请参阅第 37 页的“使用空白 CD-R 光盘或空白 CD-RW 光盘”以了解记录介质间的差异）。
- **MusicCD**，用于刻录自定义音乐 CD。
- **DataCD**，用于将各种文档（例如电子表格或会计文件）复制到 CD 以永久保存。
- **Disc Copier**，几乎可以用于制作所有类型 CD 的备份。您可以使用此程序制作 CD 的副本，以供日常使用，从而将原始 CD 存档保存。（在 **Roxio CD Creator Basic** 的某些版本中，**Disc Copier** 被称为“CD Copier”。

在 **Easy CD Creator Basic** 的“**Select a Project**”（选择项目）菜单屏幕上，显示了所有四种项目程序。要查看“**Select a Project**”（选择项目）菜单屏幕，请单击“**Start**”（开始）按钮，指向“**All Programs**”（所有程序）→“**Roxio Easy CD Creator**”，然后单击“**Project Selector**”（项目选择器）。

使用 Easy CD Creator Basic

有关如何使用此程序的说明，有关各种记录技术的信息以及 CD 介质的限制，请参阅 **Easy CD Creator Basic** 说明文件。在 **Microsoft® Windows® XP** 帮助和支持中心（请参阅第 66 页的“查看帮助”）中可以查找到 **Easy CD Creator Basic** 说明文件。在随计算机附带的 **Drivers and Utilities** CD 上也可以找到该说明文件。此外，每个 **Easy CD Creator Basic** 项目程序均有详细的联机帮助文件。

使用空白 CD-R 光盘或空白 CD-RW 光盘

您的 CD-RW 驱动器可以在两种不同类型的记录介质（CD-R 和 CD-RW 光盘）中写入数据。使用空白 CD-R（可记录 CD）光盘可以记录音乐或永久保存数据文件。创建 CD-R 光盘后，您无法再次在光盘中写入数据，除非更改记录方法（有关详情，请参阅 **Roxio** 说明文件）。如果要在 CD 上写入、删除、重写和更新文件，请使用空白 CD-RW（可重写 CD）光盘。

注意事项

- 您必须使用 **Easy CD Creator Basic** 项目程序复制和记录所有音乐 CD 和数据 CD。只有先使用 **DirectCD** 格式化光盘之后，才能使用 **Windows** 资源管理器将文件拖放至 CD-R 或 CD-RW 光盘。
- 您必须使用 CD-R 光盘刻录要以普通立体声播放的音乐 CD。大多数家庭或汽车立体声装置无法播放 CD-RW 光盘。
- 如果要从 **Internet**、软盘或 **Zip** 驱动器复制文件，请先将这些文件复制到硬盘驱动器，然后再刻录 CD。CD-RW 驱动器要求稳定的数据流以便正确记录。直接从 **Internet** 下载或直接使用软盘驱动器和 **Zip** 驱动器可能无法为 CD-RW 驱动器提供稳定的数据流。
- 音乐 **MP3** 文件只能在 **MP3** 播放器或安装了 **MP3** 软件的计算机上播放。
- 将 **MP3** 文件刻录为 CD 时，请确保采样率至少设置为 **128 Kbps**。否则，可能会出现记录错误。
- 刻录空白 CD-R 或 CD-RW 光盘时，请勿使用其全部容量；例如，请勿将 **650 MB** 的文件复制到 **650 MB** 的空白 CD 上。CD-RW 驱动器需要 **1 或 2 MB** 的空白 CD 容量来完成记录。
- 请使用空白 CD-RW 光盘练习记录 CD，直至您熟练掌握 CD 记录技术。如果出现错误，您可以擦除 CD-RW 光盘，然后再试一次。在将音乐文件项目永久记录到空白 CD-R 光盘之前，您还可以使用空白 CD-RW 光盘检测此项目。
- 有关其它注意事项，请访问 **Roxio** 支持 Web 站点 **support.roxio.com**。

 **提示：**如果您有 DVD/CD-RW 组合驱动器，并遇到记录问题，请访问 Roxio 支持 Web 站点 support.roxio.com 以获得可用的增补软件。

 **提示：**您必须使用 CD-R 光盘刻录要以普通立体声播放的音乐 CD。大多数家庭或汽车立体声装置无法播放 CD-RW 光盘。

如何复制 CD

此过程假定您的计算机配备了一个 CD-RW 驱动器（无其它 CD 驱动器）。如果您的计算机配备了 CD 驱动器和 CD-RW 驱动器，请参阅 **Roxio** 说明文件以获得如何从 CD 驱动器向 CD-RW 驱动器复制 CD 的说明。

- 1 单击 **“Start”**（开始）按钮，指向 **“All Programs”**（所有程序）→ **“Roxio Easy CD Creator”**，然后单击 **“Project Selector”**（项目选择器）。

系统将显示 **“Select a Project”**（选择项目）窗口。

- 2 单击 **“Disc Copier”**。（在 Easy CD Creator Basic 的某些版本中，Disc Copier 被称为 **“CD Copier”**。）

系统将显示 **“Disc Copier”** 窗口，并在 **“Copy from”**（复制自）和 **“Record to”**（记录至）列表中显示您的 CD-RW 驱动器。

- 3 将要复制的源 CD 放入 CD-RW 驱动器。

Disc Copier 项目程序将对 CD-RW 驱动器中的源 CD 进行简单的检查，以确保其为可读 CD。

- 4 单击 **“Copy”**（复制）。

复制过程可能需要几分钟，时间长短取决于所复制文件的大小。

- 5 源 CD 复制完毕后，请将其从 CD-RW 驱动器托盘中取出。

源 CD 复制完毕后，CD-RW 驱动器托盘将自动打开。

- 6 将空白 CD 放入 CD-RW 驱动器，并关闭托盘。

记录过程将自动开始。

- 7 记录过程结束后，请单击 **“OK”**（确定）。

关闭计算机

 **注意：**为防止数据丢失，您必须通过“**Start**”（开始）菜单关闭计算机，而不是按电源按钮。

- 1 保存并关闭所有打开的文件，退出所有打开的程序。
- 2 单击“**Start**”（开始）按钮，然后单击“**Turn off Computer**”（关闭计算机）。
- 3 单击“**Turn off**”（关闭）。

关闭系统进程结束后，计算机将自动关闭。

 **提示：**如果您在关闭计算机时遇到问题，请参阅第 82 页的“一般程序问题”。

关于模块托架

您可以在模块托架中安装软盘驱动器、CD 驱动器、CD-RW 驱动器、DVD 驱动器、DVD/CD-RW 驱动器、Zip 驱动器、第二个硬盘驱动器或第二个电池等设备。

 **注意：**为防止损坏对接连接器，请勿在计算机连接至对接设备时卸下或更换设备。

在计算机关闭时交换设备

- 1 保存并关闭所有打开的文件，退出所有打开的程序，并关闭计算机（请参阅第 39 页）。
- 2 如果计算机已连接（对接）至对接设备，请断开对接。
- 3 合上显示屏，并将计算机翻转过来。
- 4 滑动并按住释放闩锁，将设备从托架中拉出。

 **注意：**为防止损坏设备，在设备未装入计算机中时，请将其放入便携包。将设备存放在干燥、安全的地方，不要在设备上施加压力或放置重物。

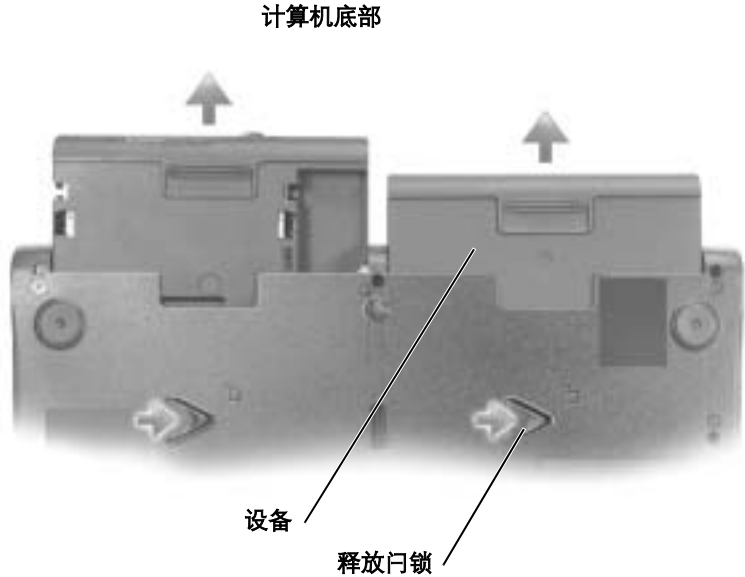

注意：请在对接和打开计算机之前插入设备。

- 5 将新设备放入托架，并将其推入直至听到咔嗒声。
- 6 打开计算机。

在计算机运行时交换设备

注意：为防止损坏对连接器，请勿在计算机连接至对接设备时卸下或更换设备。

- 1 双击任务栏上的“Unplug or Eject Hardware”（拔下或弹出硬件）图标。
- 2 单击要弹出的设备。
- 3 使显示屏保持打开状态，将计算机向后倾斜以便在计算机的底部进行操作。
- 4 滑动并按住释放闩锁，将设备从托架中拉出。
- 5 将新设备放入托架，并将其推入直至听到咔嗒声。
- 6 如果有必要，请输入密码以解除计算机的锁定。

使用键盘和触摸板

Dell™ AccessDirect™ 按钮

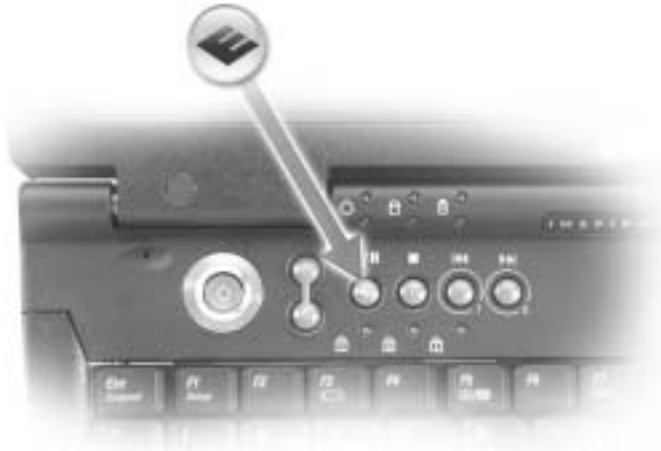

按钮功能

- 1 查看 Dell 在您的计算机中安装的支持和教学工具。
- 2 启动默认的 Internet 浏览器。
- 3 启动 **www.dell.com**；可以重新设置此按钮以启动您选择的程序。
- 4 打开默认的电子邮件程序；可以重新设置此按钮以启动您选择的程序。

重新设置按钮功能

要更改可重新设置按钮的设置，要查找有关使用此按钮的信息，或要更改控制 CD 或 DVD 播放器功能的按钮方案，请：

- 1 单击 **“Start”**（开始）按钮，单击 **“Control Panel”**（控制面板），然后双击 **“Keyboard”**（键盘）图标。
- 2 单击 **“AccessDirect”** 选项卡。
- 3 单击 **“Help”**（帮助）按钮，并按照屏幕上的说明进行操作。

数字小键盘









提示：如果计算机连接了外部 PS/2 键盘或 PS/2 小键盘，则小键盘将被禁用。

此数字小键盘的功能类似于外部键盘上的数字小键盘。小键盘上的每个按钮都具有多种功能。小键盘的数字和符号标为蓝色，位于小键盘按钮的右侧。







- 要启用小键盘，请按 **Num Lk** / **Scroll Lk** 键。🔦 指示灯亮起表示已激活小键盘。
- 要在启用小键盘后使用数字功能，请按 **Fn** 键和所需按钮。
- 要禁用小键盘，请再次按 **Num Lk** / **Scroll Lk** 键。

键盘快捷键



系统功能

			打开 “Windows Security” （Windows 安全保护）窗口
			启用和禁用数字小键盘
 			启用和禁用滚动锁定







显示功能

		将视频图像切换至下一个显示选项。这些选项包括集成显示屏、外部显示器以及在两者上同时显示。
		仅增加集成显示屏的亮度（外部显示器除外）。
		仅减小集成显示屏的亮度（外部显示器除外）。

















电源管理

		激活电源管理模式。您可以使用 “Power Options Properties” （电源选项属性）窗口中的 “Advanced” （高级）选项卡重新设置此键盘快捷键，以激活不同的电源管理模式。
---	---	---

扬声器功能

		增大集成扬声器和外部扬声器（如果已连接）的音量。
		减小集成扬声器和外部扬声器（如果已连接）的音量。
		启用和禁用集成扬声器和外部扬声器（如果已连接）。

Microsoft® Windows® 徽标键功能

 	最小化所有打开的窗口
  	最大化所有窗口
 	运行 Windows 资源管理器
 	打开 “Run” （运行）对话框
 	打开 “Search Results” （搜索结果）对话框
  	打开 “Search Results-Computer” （搜索结果 - 计算机）对话框（如果计算机连接至网络）
 	打开 “System Properties” （系统属性）对话框

要调整键盘操作（例如字符重复率），请单击 **“Start”**（开始）按钮，单击 **“Control Panel”**（控制面板），然后单击 **“Printers and Other Hardware”**（打印机和其它硬件）。

触摸板

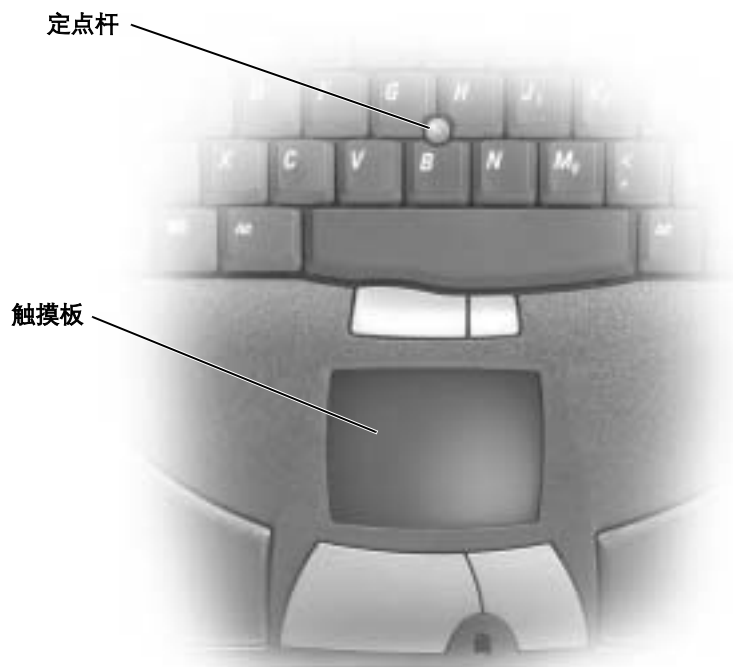

触摸板通过检测手指的压力和移动使您可以在显示屏上移动光标。使用触摸板和触摸板按钮的方式与使用鼠标的方式相同。

- 要移动光标，请在触摸板上轻轻滑动手指。
- 要选择对象，请轻轻敲击一下触摸板表面，或者用拇指按压触摸板左按钮。
- 要选择并移动（或拖动）对象，请将光标放在该对象上并敲击两下触摸板。敲击第二下时，将手指停在触摸板上并在其表面滑动手指，以移动选定的对象。
- 要双击对象，请将光标放在对象上，然后敲击两下触摸板，或用拇指按左触摸板按钮两次。

也可以使用定点杆来移动光标。将定点杆向左、右、上或下按压可以更改显示屏上光标的方向。使用定点杆和定点杆按钮的方式与使用鼠标的方式相同。

自定义触摸板和定点杆

您可以使用 **“Mouse Properties”（鼠标属性）** 窗口禁用触摸板和定点杆或调整其设置。

- 1 单击 **“Start”（开始）** 按钮，并单击 **“Control Panel”（控制面板）**。
- 2 单击 **“Printers and Other Hardware”（打印机和其它硬件）**，并单击 **“Mouse”（鼠标）**。
- 3 在 **“Mouse Properties”（鼠标属性）** 窗口中，单击 **“Device Settings”（设备设置）** 选项卡。

要禁用触摸板或鼠标，请高亮度显示该设备并单击 **“Disable”（禁用）**。（如果您的计算机已对接并且连接了 PS/2 鼠标，则触摸板和定点杆可能已被禁用。）

要更改触摸板或鼠标的设置，请高亮度显示该设备，单击 **“Settings”（设置）**，并选择所需设置，然后单击 **“Apply”（应用）**。

- 4 单击 **“OK”（确定）** 以保存设置并关闭窗口，然后再次单击 **“OK”（确定）** 以退出 **“Mouse Properties”（鼠标属性）** 窗口。

更换定点杆帽

如果定点杆帽由于长时间使用而磨损或者您喜欢其它颜色，则可以更换定点杆帽。您可以通过访问 Dell Web 站点 www.dell.com 来购买其它定点杆帽。



- 1 从定点杆上拔下定点杆帽。
 - 2 将新的定点杆帽与方形定点杆对准，然后将定点杆帽轻轻地按在定点杆上。
- 注意：**如果定点杆帽未正确就位，定点杆可能会损坏显示屏。
- 3 检查定点杆以确保定点杆帽已正确就位。

启用红外线传感器

- 1 进入系统设置程序：
 - a 打开计算机。
 - b 系统显示 Dell™ 徽标时，按 **F2** 键。
- 2 按 **Alt** **P -** 组合键，直至在 **“Basic Device Configuration”**（基本设备配置）下找到 **“Infrared Data Port”**（红外线数据端口）。
- 3 按下箭头键高亮度显示 **“Infrared Data Port”**（红外线数据端口）旁边的 **“Disabled”**（已禁用）。

提示：计算机处于对接状态时不能使用红外线传感器。

- 4 按右箭头键将设置更改为某个 COM 端口。
确保您选择的 COM 端口不同于分配给串行连接器的 COM 端口。
- 5 按下箭头键选择 **“Infrared Mode”**（红外线模式），然后按右箭头键将设置更改为 **“Fast IR”**（快速红外线）或 **“Slow IR”**（低速红外线）。

Dell 建议您使用 **“Fast IR”**（快速红外线）。如果红外线设备无法与您的计算机通信，请关闭计算机并重复步骤 1 至 5，以将设置更改为 **“Slow IR”**（低速红外线）。
- 6 按  键保存更改并退出系统设置程序。
如果系统提示您重新启动计算机，请单击 **“Yes”**（是）。
- 7 按照屏幕上的说明安装红外线传感器驱动程序。
- 8 在安装过程结束时，请单击 **“Yes”**（是）重新启动计算机。

 **提示：**重复步骤 1 至 5 将系统设置程序的设置更改为 **“Slow IR”**（低速红外线）之后，如果红外线设备仍然无法与计算机通信，请与红外线设备制造商联络。

 **提示：**您的计算机并未附带将计算机连接至电视所需的所有视频和音频电缆，您可以从大多数电子用品商店中购买到未附带的电缆。

启用红外线传感器后，可以用它建立与红外线设备的链接。要设置并使用红外线设备，请参阅红外线设备说明文件和 Windows XP 帮助和支持中心（要查看帮助，请参阅第 66 页）。

将电视连接至计算机

您的计算机带有 S 视频电视输出连接器，将其与计算机附带的电视/数字音频适配器电缆配合使用时，可以将计算机连接至电视和/或立体声音频设备。电视/数字音频适配器电缆可用于连接 S 视频、复合视频和 S/PDIF 数字音频。

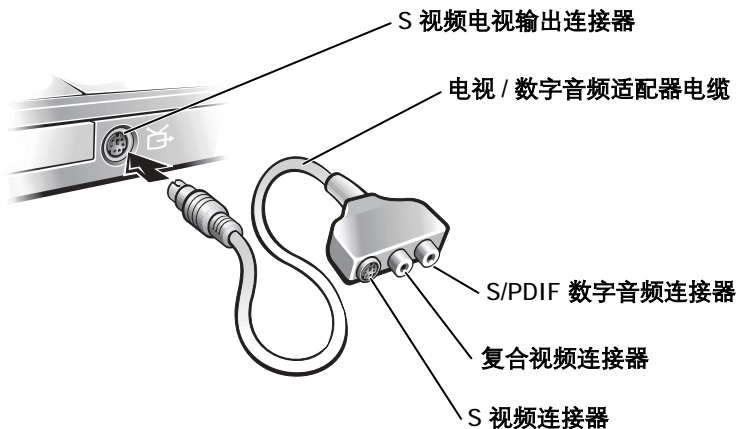

对于不支持 **S/PDIF** 数字音频的电视和音频设备，您可以使用计算机侧面的音频连接器将计算机连接至电视或音频设备。

Dell 建议您采用以下组合之一将视频和音频电缆连接至计算机：

- S 视频和标准音频（请参阅第 49 页）
- S 视频和数字音频（请参阅第 52 页）
- 复合视频和标准音频（请参阅第 54 页）
- 复合视频和数字音频（请参阅第 56 页）

完成电缆连接后，请参阅第 57 页的“启用电视的显示设置”，以确保计算机能够识别电视，并能够正常地与电视配合使用。另外，如果您使用的是 **S/PDIF** 数字音频，请参阅第 58 页的“使用 **S/PDIF** 数字音频”。

 **提示：**每一小节的开头均显示了每种连接组合的示意图，以帮助确定应该使用哪种方法。

S 视频和标准音频

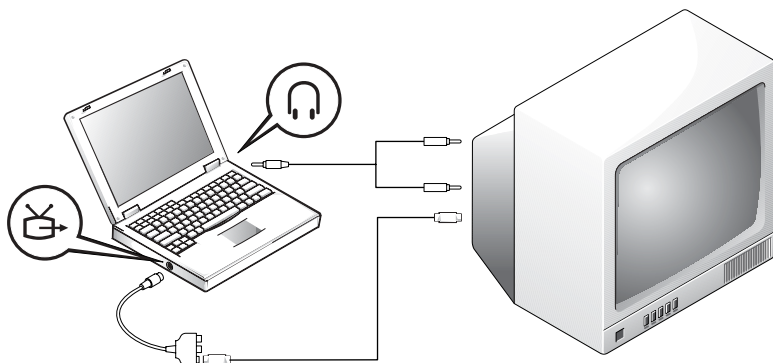

开始之前，请确保备有以下电缆：

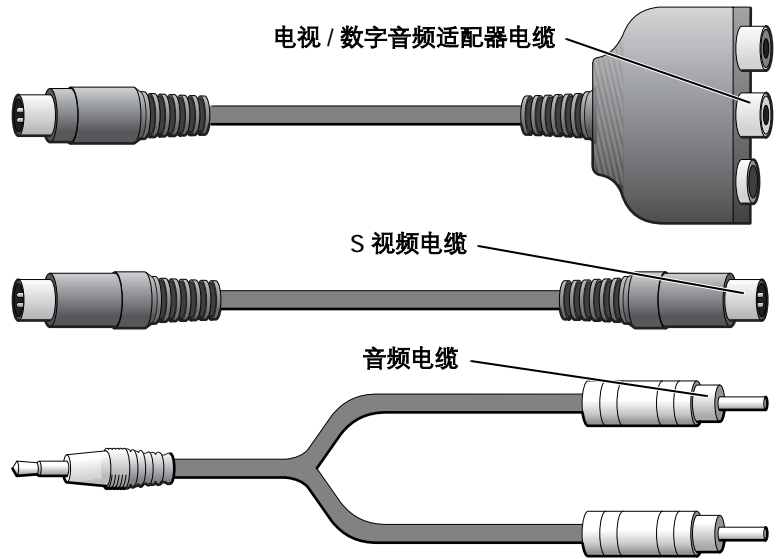

提示：如果您的电视或音频设备支持 S 视频但不支持 S/PDIF 数字音频，则可将 S 视频电缆直接连接至计算机上的 S 视频连接器（无需视频适配器电缆）。

- 1 关闭计算机以及要连接的电视和 / 或音频设备。
- 2 将电视 / 数字音频适配器电缆连接至计算机上的 S 视频电视输出连接器。
- 3 将 S 视频电缆的一端插入电视 / 数字音频适配器电缆上的 S 视频连接器。

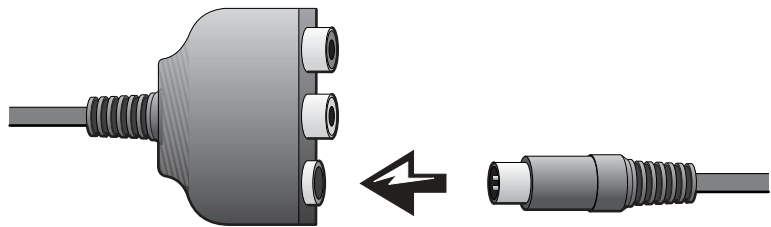

- 4 将 S 视频电缆的另一端插入电视。
- 5 将音频电缆的单连接器端插入计算机上的耳机连接器。

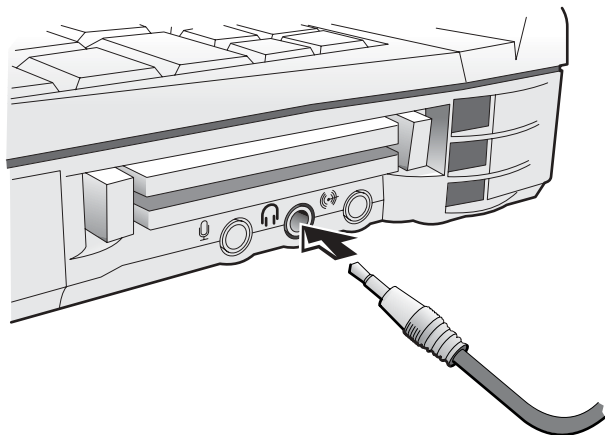

- 6 将音频电缆另一端的两个 RCA 连接器插入电视或其它音频设备上的音频输入连接器。
- 7 打开电视和所有已连接的音频设备，然后打开计算机。
- 8 请参阅第 57 页的“启用电视的显示设置”，以确保计算机能够识别电视，并能够正常地与电视配合使用。

S 视频和数字音频

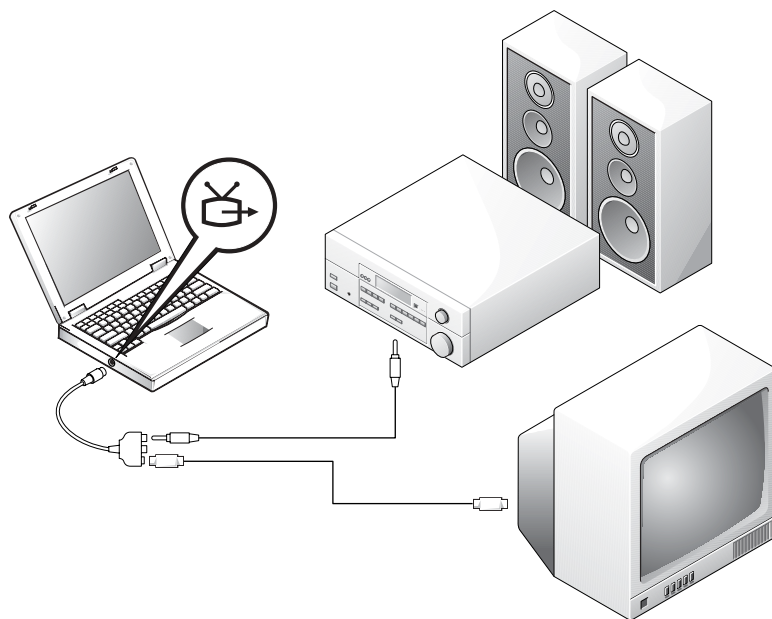

开始之前，请确保备有以下电缆：

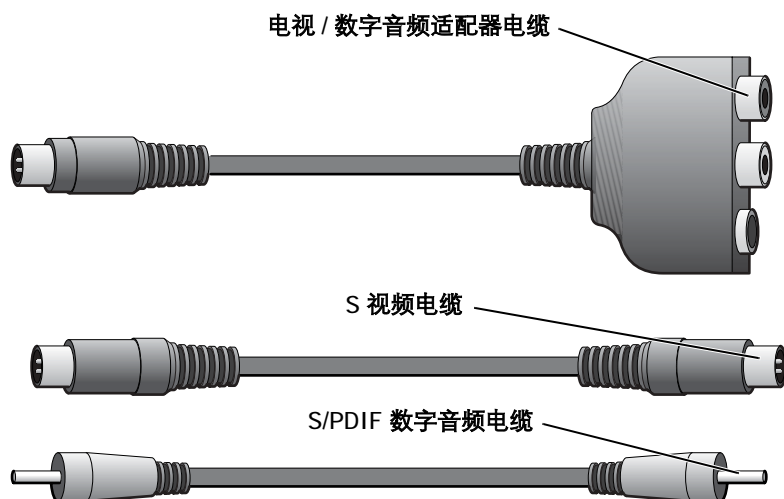

- 1 关闭计算机以及要连接的电视和 / 或音频设备。
- 2 将电视 / 数字音频适配器电缆连接至计算机上的 S 视频电视输出连接器。
- 3 将 S 视频电缆的一端插入电视 / 数字音频适配器电缆上的 S 视频连接器。

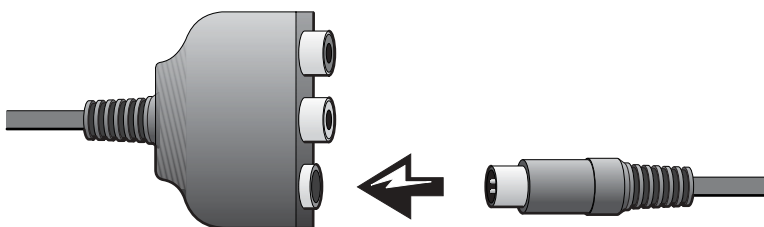

- 4 将 S 视频电缆的另一端插入电视上的 S 视频连接器。
- 5 将 S/PDIF 数字音频电缆的一端插入电视 / 数字音频适配器电缆上的数字音频连接器。

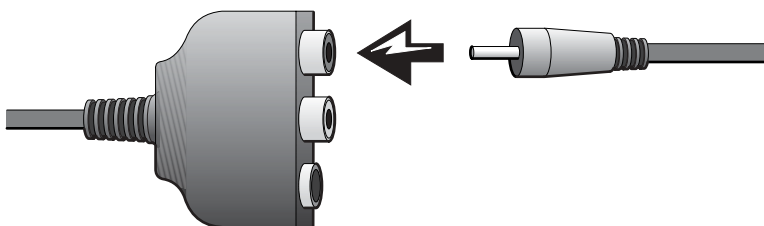

- 6 将 S/PDIF 数字音频电缆的另一端插入电视或其它音频设备上的音频输入连接器。

复合视频和标准音频

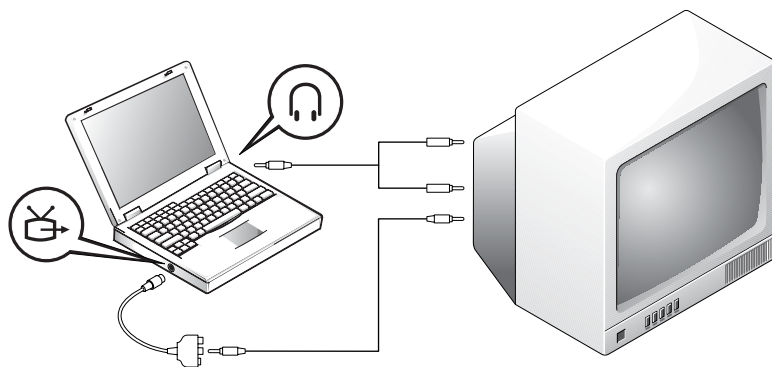

开始之前，请确保备有以下电缆：

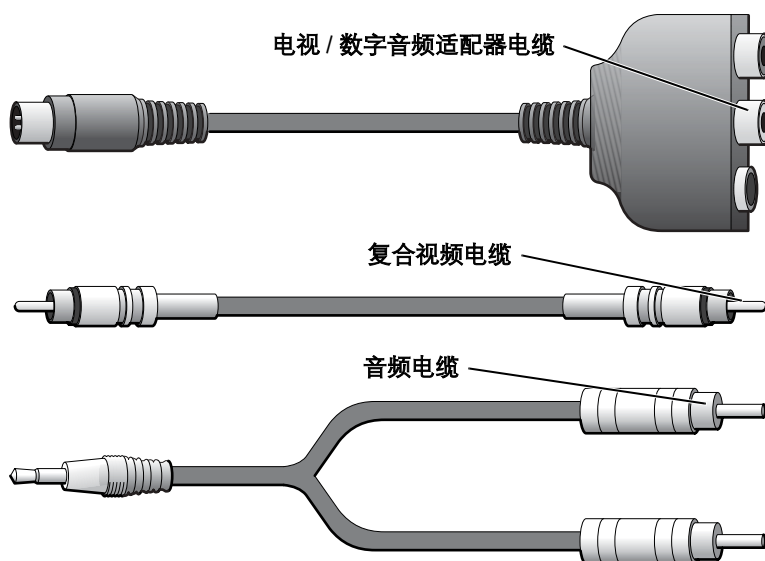

- 1 关闭计算机以及要连接的电视和 / 或音频设备。
- 2 将电视 / 数字音频适配器电缆连接至计算机上的 S 视频电视输出连接器。

- 3 将复合视频电缆的一端插入电视 / 数字音频适配器电缆上的复合视频连接器。

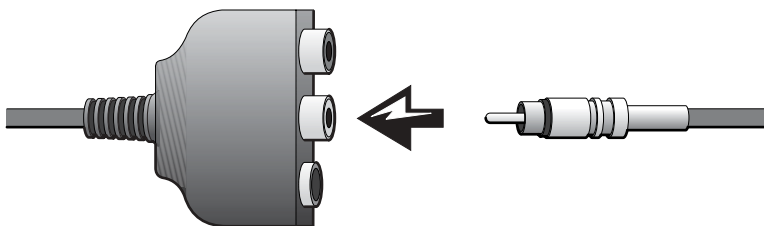

- 4 将复合视频电缆的另一端插入电视上的复合视频连接器。
- 5 将音频电缆的单连接器端插入计算机上的耳机连接器。

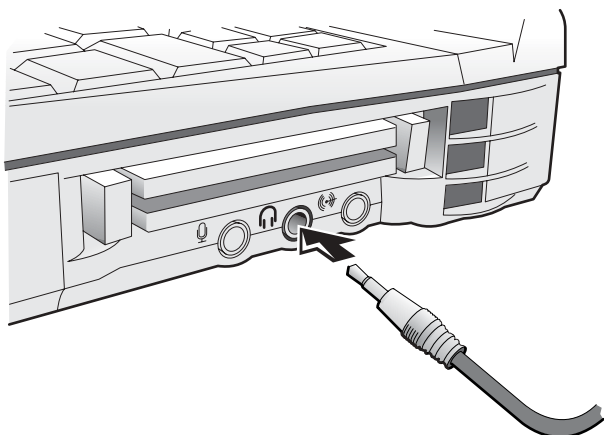

- 6 将音频电缆另一端的两个 RCA 连接器插入电视或其它音频设备上的音频输入连接器。

复合视频和数字音频

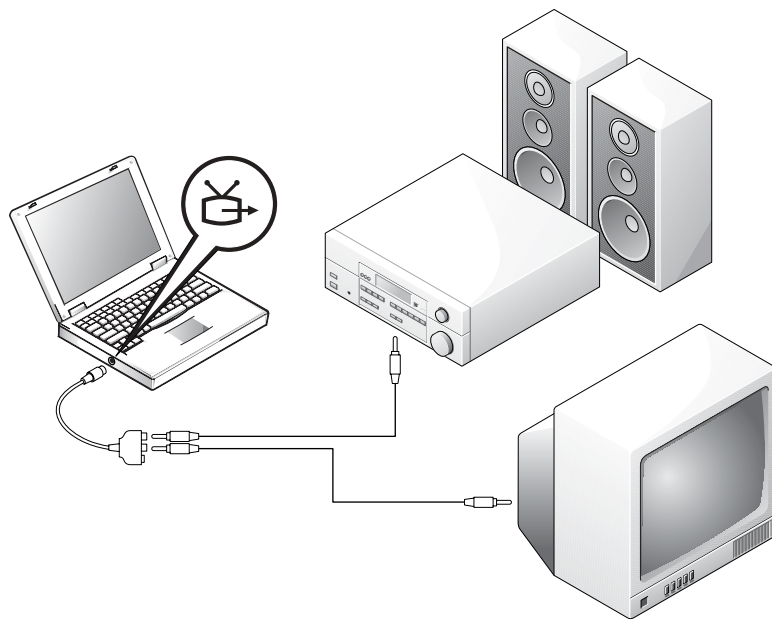

开始之前，请确保备有以下电缆：

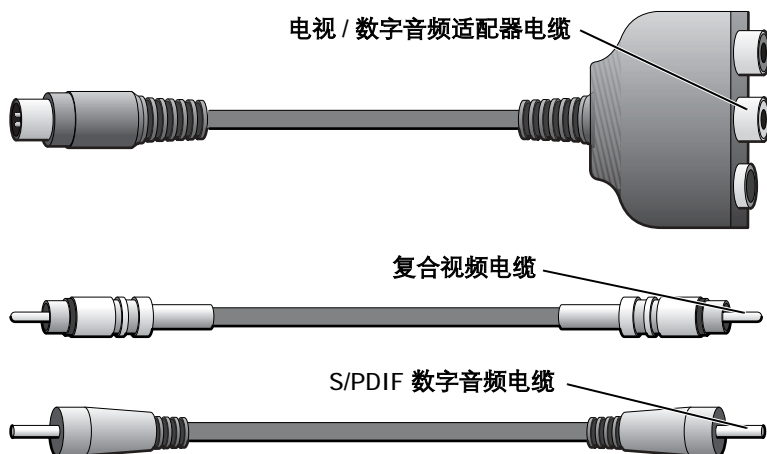

- 1 关闭计算机以及要连接的电视和 / 或音频设备。
- 2 将电视 / 数字音频适配器电缆连接至计算机上的 S 视频电视输出连接器。
- 3 将复合视频电缆的一端插入电视 / 数字音频适配器电缆上的复合视频连接器。

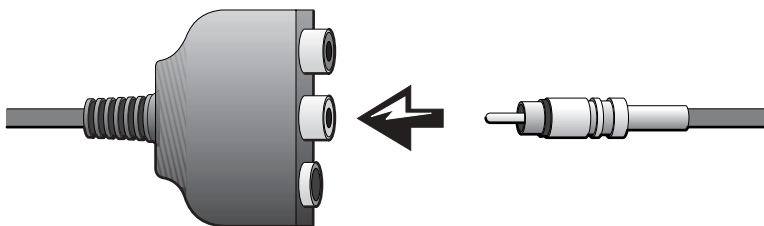

- 4 将复合视频电缆的另一端插入电视上的复合视频连接器。
- 5 将 S/PDIF 数字音频电缆的一端插入电视 / 数字音频适配器电缆上的 S/PDIF 音频连接器。

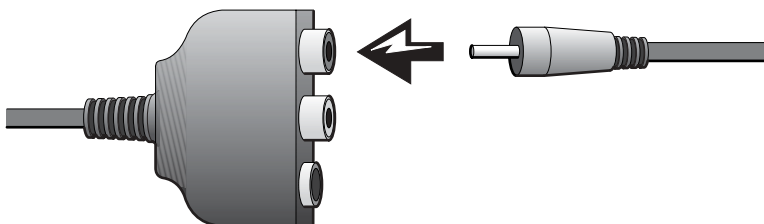

- 6 将数字音频电缆的另一端插入电视或其它音频设备的 S/PDIF 连接器。

启用电视的显示设置

NVIDIA 视频控制器

- 1 单击 **“Start”**（开始）按钮，并单击 **“Control Panel”**（控制面板）。
- 2 单击 **“Appearance and Themes”**（外观和主题），并单击 **“Display”**（显示）。

- 3 单击 **“Settings”**（设置）选项卡，并单击 **“Advanced”**（高级）。
- 4 单击 **“TwinView”**（双重显示）选项卡或 **“nView”**（n 重显示）选项卡（取决于您配备的视频卡）。
- 5 单击 **“Clone”**（复制）按钮以启用电视。
- 6 单击 **“Apply”**（应用）。
- 7 单击 **“OK”**（确定）以确认设置更改。
- 8 单击 **“Yes”**（是）以保存新设置。
- 9 单击 **“OK”**（确定）。

ATI 视频控制器

- 1 单击 **“Start”**（开始）按钮，并单击 **“Control Panel”**（控制面板）。
- 2 单击 **“Appearance and Themes”**（外观和主题），并单击 **“Display”**（显示）。
- 3 单击 **“Settings”**（设置）选项卡，并单击 **“Advanced”**（高级）。
- 4 单击 **“ATI Displays”**（ATI 显示）选项卡。
- 5 单击 **“TV”**（电视）按钮的左上角以启用电视。
- 6 单击 **“OK”**（确定）。

使用 S/PDIF 数字音频

要启用 Dolby Digital 5.1 音频以用于 DVD 回放，请使用以下步骤启用数字音频：



提示： 启用数字音频将同时禁用计算机中的所有声音（DVD 发出的声音除外）。如果启用数字音频以观看电影，请在看完电影后禁用数字音频。

- 1 双击 Windows 通知区域中的扬声器图标。
- 2 单击 **“Options”**（选项）菜单，然后单击 **“Advanced Controls”**（高级控制）。
- 3 单击 **“Advanced”**（高级）。



- 4 要启用数字音频，请单击以选取“**Enable S/PDIF**”（启用 S/PDIF）。
要禁用数字音频，请单击以取消选取“**Enable S/PDIF**”（启用 S/PDIF）。
- 5 单击“**Close**”（关闭）。
- 6 单击“**OK**”（确定）。
- 7 双击 Windows 桌面上的“**InterVideo WinDVD**”图标。



- 8 将 DVD 放入 DVD 驱动器中。
如果 DVD 开始播放，请单击停止按钮。
- 9 单击属性（扳手）图标。
- 10 单击 **“Audio”**（音频）选项卡。
- 11 要启用数字音频，请单击 **“Enable S/PDIF output”**（启用 S/PDIF 输出）。
要禁用数字音频，请单击 **“2 speaker mode”**（2 扬声器模式）。
- 12 单击 **“Apply”**（应用）。

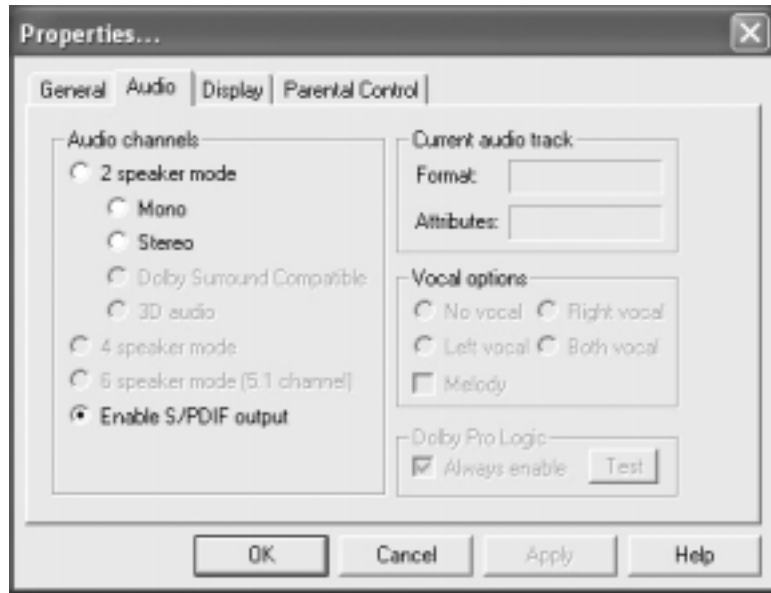

- 13 单击 **“OK”**（确定）。



设置 Dolby 耳机

- 1 双击 Windows 桌面上的 “Intervideo Win DVD” 图标。
- 2 单击 “Properties”（属性）图标。
- 3 单击 “Dolby Headphone”（Dolby 耳机）选项卡。
- 4 单击 “Enable Dolby Headphone”（启用 Dolby 耳机）。
- 5 选择四个选项之一以设置环绕立体声效果的级别。“Option 1”（选项 1）为基线立体声选项，“Options 2”（选项 2）、“Options 3”（选项 3）和 “Options 4”（选项 4）为环绕立体声级别选项。
- 6 单击 “Apply”（应用），然后单击 “OK”（确定）以关闭 “WinDVD Properties”（WinDVD 属性）窗口。
- 7 单击 “Exit”（退出）。

 **提示：** 仅当计算机配备 DVD 驱动器时，您才可以使用 Dolby 耳机功能。

 **提示：** 仅当您将指针放在图标上时，才有可能看见图标标签。

设置对接设备以连接至网络

-  **注意：** 只有完成对接设备的设置后，才能安装网络适配器或网络适配器 / 调制解调器组合 PC 卡。
-  **注意：** 为避免出现严重的操作系统故障，在计算机完成 Windows 操作系统的设置之前，请勿将计算机对接至对接设备。

 **提示：** 网络适配器也称为网络接口控制器 (NIC)。

对接设备使您可以将便携式计算机更完全地集成至桌面环境。

有关设置对接设备的说明和详细信息，请参阅设备附带的说明文件。

电源保护设备

防止电压波动和电源故障的设备有若干种：

- 电涌保护器
- 线路调节器
- 不间断电源设备 (UPS)

电涌保护器

电涌保护器以及配备电涌保护的配电盘有助于防止雷暴天气或电源中断时可能出现的电压峰信号对计算机的损害。电涌保护器提供的保护级别通常与电涌保护器的价格成正比。有些电涌保护器制造商为某些类型的损坏提供保修。Dell 建议您在选择电涌保护器时仔细阅读设备保修说明。比较额定焦耳值，以确定不同设备的相关性能。



注意：大多数电涌保护器都无法防止电击。当您所在的地区发生闪电时，Dell 建议您断开计算机与电源插座的连接。



注意：当出现电压波动或电源中断时，电涌保护器无法起到保护作用。

电话线中的电涌可能会损坏调制解调器。Dell 建议您在雷暴时断开电话线与墙上的电话插孔的连接。许多电涌保护器都有一个电话插孔用于保护调制解调器。有关连接调制解调器的说明，请参阅电涌保护器说明文件。



注意：电涌保护器无法为网络适配器提供保护。Dell 建议您在雷暴时断开网络电缆与墙上网络插孔的连接。

线路调节器



注意：在电源中断时，线路调节器无法起到保护作用。

线路调节器用于使交流电压保持在相对稳定的水平。线路调节器的价格比电涌保护器的价格要高，最多可高出几百美元。

不间断电源设备



注意：如果在将数据保存到硬盘驱动器期间发生断电，则可能会导致数据丢失或文件损坏。

UPS 可防止电压波动和电源中断。UPS 设备包括一个电池，可在交流电源中断时为连接的设备临时供电。交流电源恢复时将为电池充电。请参阅 UPS 制造商说明文件，以获取有关电池使用时间的信息，并确保该设备已经过 Underwriters Laboratories (UL) 认证。



提示：为确保电池的使用时间达到最长，请仅将计算机连接至 UPS。将其它设备（例如打印机）连接至能提供电涌保护的单独配电盘。

解决问题

- 查找解决方案
- 查看帮助
- 电源问题
- 启动时的错误信息
- 视频和显示屏问题
- 声音和扬声器问题
- 打印机问题
- 调制解调器和 Internet 连接问题
- 扫描仪问题
- 触摸板或鼠标问题
- 外部键盘问题
- 意外字符
- 驱动器问题
- PC 卡问题
- 错误信息
- 一般程序问题
- 电子邮件问题
- 解决其它技术问题
- 如果计算机受潮
- 如果计算机跌落或损坏
- 驱动程序
- 解决软件与硬件不兼容的问题
- 使用 Microsoft® Windows® XP 系统还原
- 重新安装 Microsoft® Windows® XP

查找解决方案

有时很难描述应该到何处寻找答案。使用下表可快速查找问题的答案。

 **提示：**如果外部设备出现问题，请参阅设备说明文件或与制造商联络。

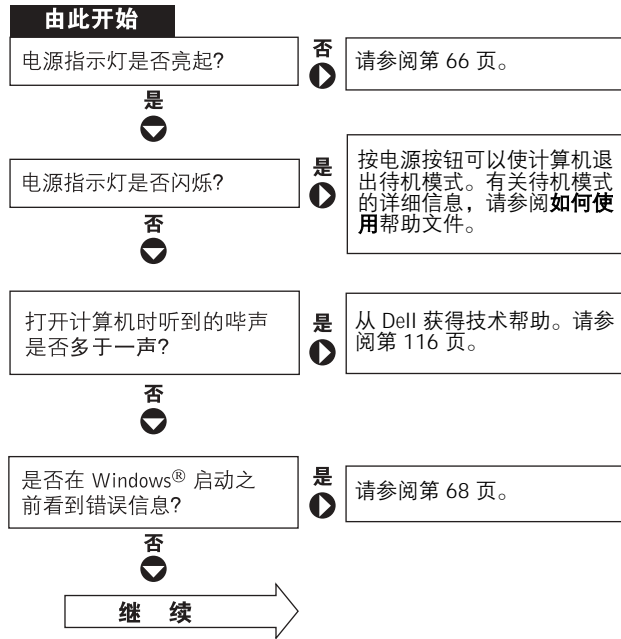

您遇到的问题是……

否
▼



视频或显示屏问题?

是
▶

请参阅第 69 页。

声音或扬声器问题?

是
▶

请参阅第 71 页。

打印机问题?

是
▶

请参阅第 72 页。

调制解调器问题?

是
▶

请参阅第 73 页。

扫描仪问题?

是
▶

请参阅第 74 页。

触摸板问题?

是
▶

请参阅第 74 页。

外部键盘问题?

是
▶

请参阅第 75 页。

意外字符问题?

是
▶

请参阅第 76 页。

硬盘或磁盘驱动器问题?

是
▶

请参阅第 76 页。

网络适配器问题?

是
▶

请参阅第 80 页。

Windows 错误信息?

是
▶

请参阅第 80 页。

应用程序问题?

是
▶

请参阅第 82 页。

Internet 问题?

是
▶

请参阅第 82 页。

电子邮件问题?

是
▶

请参阅第 82 页。

遇到其它类型的问题?

是
▶

请参阅第 83 页。

查看帮助

查看如何使用帮助文件

- 1 单击“**Start**”（开始）按钮，然后单击“**Help and Support**”（帮助和支持）。
- 2 单击“**User and system guides**”（用户指南和系统指南），然后单击“**User's guides**”（用户指南）。
- 3 单击“**Tell Me How**”（如何使用）。

查看帮助

- 1 单击“**Start**”（开始）按钮，然后单击“**Help and Support**”（帮助和支持）。
- 2 键入描述问题的词或短语，然后单击箭头图标。
- 3 单击描述问题的主题。
- 4 按照屏幕上的说明进行操作。



提示：有关待机模式的信息，请参阅**如何使用帮助文件**。要查看帮助文件，请参阅“**查看帮助**”。

电源问题

检查电源指示灯 — 电源指示灯亮起或闪烁表明计算机有电。如果电源指示灯闪烁，则表明计算机处于待机模式，按电源按钮可以退出待机模式。如果指示灯不亮，请按电源按钮打开计算机。

为电池充电 — 电池电量可能已耗尽。

- 1 重新安装电池。
- 2 使用交流适配器将计算机连接至电源插座。
- 3 打开计算机。

检查电池状态指示灯 — 如果电池状态指示灯呈橙色闪烁或呈橙色稳定亮起，则表明电池电量不足或已耗尽。请将计算机连接至电源插座。

如果电池状态指示灯呈绿色和橙色交替闪烁，则表明电池过热无法充电。请关闭计算机（请参阅第 39 页），断开计算机与电源插座的连接，然后使电池和计算机冷却至室温。

如果电池状态指示灯呈橙色快速闪烁，则可能是电池有问题。请与 Dell 联络（请参阅第 116 页）。

检测电源插座 — 使用其它设备（例如电灯）检测电源插座，确保电源插座能够正常工作。

检查交流适配器 — 检查交流适配器电缆的连接。如果交流适配器有指示灯，请确保该指示灯已亮起。

将计算机直接连接至电源插座 — 绕过电源保护设备、配电盘和延长电缆，以验证计算机可以打开。

消除可能的干扰 — 关闭附近的风扇、荧光灯、卤素灯或其它电器。

调整电源属性 — 请参阅[如何使用](#)帮助文件或在帮助和支持中心中搜索关键字“**待机**”。要查看帮助，请参阅第 66 页。

重置内存模块 — 如果计算机电源指示灯亮起，但是显示屏仍然是黑屏，请重置内存模块（请参阅第 99 页）。

确保计算机电量充足

您的计算机使用的是 Intel® Mobile Pentium® 4 微处理器，与早期 Dell 便携式计算机使用的微处理器相比，它需要消耗更多的电量。您的计算机设计为使用附带的 90 W 交流适配器和 4400 mAh 电池；要达到最佳系统性能，您应当始终使用这些组件。

您的计算机可以使用某些早期 Dell 便携式计算机的 70 W 交流适配器，但是它们会降低系统的性能；您还可以使用早期 Dell 计算机的 3800 mAh 和 3600 mAh 电池，但是这些容量较小的电池放电较快。如果使用低功率的交流适配器或电池，您可能会收到类似于以下所示的警告或系统配置错误信息：

WARNING: 70 Watt AC adapter detected. System will not be capable of running in full performance without a 90 Watt AC adapter. (警告：检测到 70 瓦特交流适配器。如果不使用 90 瓦特交流适配器，系统将无法以最佳性能运行。)



注意：请勿在此计算机中使用额定值小于 70 W 的交流适配器或额定值小于 3600 mAh 的电池。否则将导致无法预料的后果，包括数据丢失和 / 或系统立即关闭。使用上述任何一种低功率组件都将导致系统显示系统配置错误信息。



提示：如果您要升级现有 Dell 对接设备的交流适配器，可以从 Dell 另购一个 90 W 交流适配器。

对接时的电源注意事项

计算机附带的 4400 mAh 电池无法同时支持计算机和对接设备。为了获得最佳系统性能，在对接设备中使用计算机时，请始终使用 **90 W** 交流适配器（无论是否安装电池）。您可以通过插入计算机或对接设备的连接器上的浅灰色标记来识别 **90 W** 适配器。

使用 **70 W** 交流适配器将导致计算机以降低的性能模式运行，并可能显示交流适配器警告信息。

在计算机运行时对接

为了消除以正常（非节能）模式运行的计算机在连接至对接设备时所产生的初始电涌的影响，必须在计算机中安装 **90 或 70 W** 交流适配器和至少一个电池（**4400 或 3800 mAh**）。然后，计算机将根据安装的电池 / 交流适配器组合以最佳性能模式或降低的性能模式运行。

计算机处于对接状态时交流电中断

如果计算机处于对接状态时交流电中断，计算机会立即进入低性能模式，并显示相应的警告信息。

启动时的错误信息

OPERATING SYSTEM NOT FOUND（未找到操作系统） — 请与 Dell 联络寻求技术帮助（请参阅第 116 页）。



INSERT BOOTABLE MEDIA（插入可引导介质） — 操作系统试图从非引导软盘或 CD 进行引导。请插入可引导软盘或 CD。

NON-SYSTEM DISK ERROR（非系统磁盘错误） — 软盘驱动器中插有软盘。请取出软盘并重新启动计算机。

视频和显示屏问题

如果显示屏为黑屏

检查  **指示灯** —  指示灯闪烁表明计算机有电。

- 如果  指示灯闪烁，表明计算机处于待机模式，按电源按钮可以退出待机模式。
- 如果  指示灯不亮，请按电源按钮。
- 如果  指示灯亮起，则可能是电源管理设置导致显示屏关闭。请尝试按任意键或移动光标以退出待机模式。



检查电池 — 如果您使用电池为计算机供电，则可能是电池电量已耗尽。请使用交流适配器将计算机连接至电源插座，然后打开计算机。

检测电源插座 — 使用其它设备（例如电灯）检测电源插座，确保电源插座能够正常工作。

检查交流适配器 — 检查交流适配器电缆的连接。如果交流适配器有指示灯，请确保该指示灯已亮起。

将计算机直接连接至电源插座 — 绕过电源保护设备、配电盘和延长电缆，以验证计算机可以打开。

调整电源属性 — 请参阅[如何使用](#)帮助文件或在 Windows 帮助和支持中心中搜索关键字“**待机**”。要查看帮助，请参阅第 66 页。

切换视频图像 — 如果计算机已连接至外部显示器，请按   组合键将视频图像切换至显示屏。

 **提示：** 如果使用的程序所要求的分辨率高于计算机支持的分辨率，Dell 建议您将外部显示器连接至计算机。

如果显示屏不清楚

调节亮度 — 有关调节亮度的说明，请参阅[如何使用帮助文件](#)。要查看帮助文件，请参阅第 66 页。

将次低音扬声器移至远离计算机或显示器的位置 — 如果外部扬声器系统包括次低音扬声器，请确保将次低音扬声器放在距计算机或外部显示器至少 60 cm (2 ft) 远的地方。

消除可能的干扰 — 关闭附近的风扇、荧光灯、卤素灯或其它电器。

旋转计算机使其面对其它方向 — 避免阳光照射，因为阳光照射会导致图像质量变差。

调整 WINDOWS 显示设置

- 1 单击 **“Start”**（开始）按钮，然后单击 **“Control Panel”**（控制面板）。
- 2 单击 **“Appearance and Themes”**（外观和主题）。
- 3 单击要更改的区域或单击 **“Display”**（显示）图标。
- 4 尝试使用不同的 **“Color quality”**（颜色质量）和 **“Screen resolution”**（屏幕分辨率）设置。

请参阅“错误信息” — 如果系统显示错误信息，请参阅第 80 页的“错误信息”。

如果仅部分显示屏显示图像

连接外部显示器



- 1 关闭计算机并将外部显示器连接至计算机。
- 2 打开计算机和显示器，并调节显示器的亮度和对比度控制。

如果外部显示器工作正常，则可能是计算机显示屏或视频控制器有问题。请与 Dell 联络（请参阅第 116 页）。

声音和扬声器问题

如果集成扬声器出现问题

调节 WINDOWS® 音量控制 — 双击屏幕右下角的扬声器图标。确保音量已调高并且没有静音。调节音量、低音或高音控制以消除失真。

使用键盘快捷键调节音量 — 请参阅[如何使用帮助文件](#)中的“使用键盘和触摸板”。按   组合键禁用（静音）或重新启用集成扬声器。

确保已禁用 S/PDIF 数字音频 — 请参阅第 58 页的“使用 S/PDIF 数字音频”。

重新安装声音（音频）驱动程序 — 请参阅第 86 页的“重新安装驱动程序”。

如果外部扬声器出现问题

检查扬声器电缆的连接 — 请参阅随扬声器提供的安装图。

检测电源插座 — 使用其它设备（例如电灯）检测电源插座，确保电源插座能够正常工作。

确保扬声器已打开 — 请参阅随扬声器提供的安装图。

调节 WINDOWS 音量控制 — 双击屏幕右下角的扬声器图标。确保音量已调高并且没有静音。调节音量、低音或高音控制以消除失真。

检测扬声器 — 将扬声器音频电缆插入计算机上的输出连接器。确保耳机的音量控制已调高。播放音乐 CD。

运行扬声器自测试程序 — 某些扬声器系统在次低音扬声器上配备了自测试按钮。有关自测试的说明，请参阅扬声器说明文件。

 **提示：**某些 MP3 播放器中的音量控制将代替 Windows 音量设置。如果您收听 MP3 歌曲，请确保没有调低或关闭播放器音量。

消除可能的干扰 — 关闭附近的风扇、荧光灯或卤素灯以检查是否存在干扰。

确保已禁用 S/PDIF 数字音频 — 请参阅第 58 页的“使用 S/PDIF 数字音频”。

重新安装声音（音频）驱动程序 — 请参阅第 86 页的“重新安装驱动程序”。

打印机问题

检查打印机电缆的连接 — 确保打印机电缆已正确地连接至计算机（请参阅第 18 页）。

检测电源插座 — 使用其它设备（例如电灯）检测电源插座，确保电源插座能够正常工作。

确保打印机已打开 — 请参阅随打印机提供的说明文件。

验证 WINDOWS® 能够识别打印机

- 1 单击 **“Start”**（开始）按钮。
- 2 单击 **“Control Panel”**（控制面板）。
- 3 单击 **“Printers and Other Hardware”**（打印机和其它硬件）。
- 4 单击 **“View installed printers or fax printers”**（查看安装的打印机或传真打印机）。如果其中列出了打印机型号，请在打印机图标上单击鼠标右键。
- 5 单击 **“Properties”**（属性），然后单击 **“Ports”**（端口）选项卡。确保 **“Print to the following port(s):”**（打印到下列端口：）的设置为 **“LPT1 (Printer Port)”**（LPT1: 打印机端口）。

重新安装打印机驱动程序 — 请参阅第 86 页的“重新安装驱动程序”。

调制解调器和 Internet 连接问题

- ❗ **注意：** 请仅将调制解调器连接至墙上的模拟电话插孔。将调制解调器连接至数字电话网络会损坏调制解调器。
- ❗ **注意：** 调制解调器连接器和网络连接器的外观很相似。请勿将电话线插入网络连接器。

检查墙上的电话插孔 — 从调制解调器上断开电话线的连接，并将电话线连接至电话。倾听拨号音。确保使用按键式电话服务。尝试将调制解调器连接至墙上的其它电话插孔。

电话噪音、电话线路或网络状况均可能导致连接速度缓慢。有关详情，请与电话公司或网络管理员联络。

将调制解调器直接连接至墙上的电话插孔 — 如果此线路上还有其它电话设备（例如答录机、传真机、电涌保护器或分线器），请绕过它们，用电话线将调制解调器直接连接至墙上的电话插孔。

检查连接 — 验证电话线已连接至调制解调器。

检查电话线 — 尝试使用另一条电话线。如果使用的电话线为 3 m (10 ft) 或更长，请尝试使用较短的电话线。

不规则的拨号音 — 如果使用语音邮件服务，那么您在收到信息时可能会听到不规则的拨号音。有关恢复拨号音的说明，请与电话公司联络。

关闭拨号等待（捕获电话） — 请参阅电话使用手册以获得有关禁用此功能的说明，然后调整拨号网络的连接属性。

- 1 单击 **“Start”**（开始）按钮，并单击 **“Control Panel”**（控制面板）。
- 2 单击 **“Printers and Other Hardware”**（打印机和其它硬件），单击 **“Phone and Modem Options”**（电话和调制解调器选项），单击 **“Dialing Rules”**（拨号规则）选项卡，然后单击 **“Edit...”**（编辑...）。
- 3 在 **“Edit Location”**（编辑位置）窗口中，确保已选取 **“To disable call waiting dial:”**（要停用等待拨号功能，请拨：），然后根据电话使用手册选择正确的代码。
- 4 单击 **“Apply”**（应用）并单击 **“OK”**（确定）。
- 5 关闭 **“Phone and Modems Options”**（电话和调制解调器选项）窗口。
- 6 关闭 **“Control Panel”**（控制面板）窗口。

 **提示：** 如果您可以连接至因特网服务提供商 (ISP)，则表明调制解调器工作正常。如果您确定调制解调器工作正常，但仍然遇到问题，请与您的 ISP 联络。

验证调制解调器能够与 WINDOWS 通信

- 1 单击 **“Start”**（开始）按钮，并单击 **“Control Panel”**（控制面板）。
- 2 单击 **“Printers and Other Hardware”**（打印机和其它硬件）。
- 3 单击 **“Phone and Modem Options”**（电话和调制解调器选项）。
- 4 单击 **“Modems”**（调制解调器）选项卡。
- 5 单击用于您的调制解调器的 COM 端口。
- 6 单击 **“Properties”**（属性），单击 **“Diagnostics”**（诊断）选项卡，然后单击 **“Query Modem”**（查询调制解调器）以验证调制解调器正在与 Windows 通信。

如果所有命令均收到响应，则说明调制解调器运行正常。

扫描仪问题

检查电源电缆的连接 — 确保扫描仪电源电缆已稳固地连接至可正常工作的电源，并且扫描仪已打开。

检查扫描仪电缆的连接 — 确保扫描仪电缆已稳固地连接至计算机和扫描仪。

解除扫描仪锁定 — 如果扫描仪上带有锁定卡舌或按钮，请确保扫描仪已解除锁定。

重新安装扫描仪驱动程序 — 有关说明，请参阅扫描仪说明文件。

触摸板或鼠标问题

检查触摸板设置

- 1 单击 **“Start”**（开始）按钮，单击 **“Control Panel”**（控制面板），然后单击 **“Printers and Other Hardware”**（打印机和其它硬件）。
- 2 单击 **“Mouse”**（鼠标）。
- 3 尝试调整鼠标设置。

检查鼠标电缆 — 关闭计算机（请参阅第 39 页）。断开鼠标电缆的连接，检查其是否损坏。对于 PS/2 电缆，检查电缆连接器的插针是否弯曲或折断。重新将电缆连接稳固。

如果使用鼠标延长电缆，请断开延长电缆的连接，将鼠标直接连接至计算机。

要验证鼠标是否有问题，请检查触摸板

- 1 关闭计算机。
- 2 断开鼠标连接。
- 3 打开计算机。
- 4 在 Windows 桌面上，使用触摸板移动光标，选择并打开一个图标。

如果触摸板工作正常，则可能是鼠标有问题。

重新安装触摸板驱动程序 — 请参阅第 86 页的“重新安装驱动程序”。

外部键盘问题

检查键盘电缆 — 关闭计算机（请参阅第 39 页）。断开键盘电缆的连接，检查其是否损坏。对于 PS/2 电缆，检查电缆连接器的插针是否弯曲或折断。重新将电缆连接稳固。

如果使用键盘延长电缆，请断开延长电缆的连接，将键盘直接连接至计算机。

检查外部键盘

- 1 关闭计算机，等待 1 分钟，然后再次打开。
- 2 验证键盘上的数码锁定、大写锁定和滚动锁定指示灯在引导例行程序期间闪烁。
- 3 在 Windows® 桌面上，单击“Start”（开始）按钮，指向“Programs”（程序），指向“Accessories”（附件），然后单击“Notepad”（记事本）。
- 4 用外部键盘键入一些字符，验证显示屏上可以显示这些字符。

如果无法执行这些验证步骤，则可能是外部键盘有问题。



提示：连接外部键盘后，您仍然可以使用集成键盘的所有功能。

要验证外部键盘有问题，请检查集成键盘

- 1 关闭计算机。
- 2 断开外部键盘的连接。
- 3 打开计算机。
- 4 在 Windows 桌面上，单击 **“Start”（开始）** 按钮，指向 **“Programs”（程序）**，指向 **“Accessories”（附件）**，然后单击 **“Notepad”（记事本）**。
- 5 用集成键盘键入一些字符，验证显示屏上可以显示这些字符。

如果此时显示字符，而刚才使用外部键盘时不显示，则可能是外部键盘有问题。请与 Dell 联络（请参阅第 116 页）。

意外字符

禁用数字小键盘 — 如果屏幕上显示的是数字而不是字母，请按  键禁用数字小键盘。验证数码锁定指示灯未亮起。

驱动器问题

如果无法将文件保存到软盘驱动器

确保 WINDOWS® 能够识别驱动器 — 单击 **“Start”（开始）** 按钮并单击 **“My Computer”（我的电脑）**。如果其中未列出该驱动器，请使用防病毒软件执行完全扫描以检查并清除病毒。有时病毒会导致 Windows 无法识别驱动器。插入可引导软盘，并重新启动计算机。验证  指示灯是否闪烁，闪烁表明驱动器运行正常。

 **提示：**有关将文件保存到软盘的信息，请参阅 **如何使用帮助文件**。要查看帮助文件，请参阅第 66 页。

确保磁盘未被写保护 — 您无法将数据保存到已被写保护的磁盘。

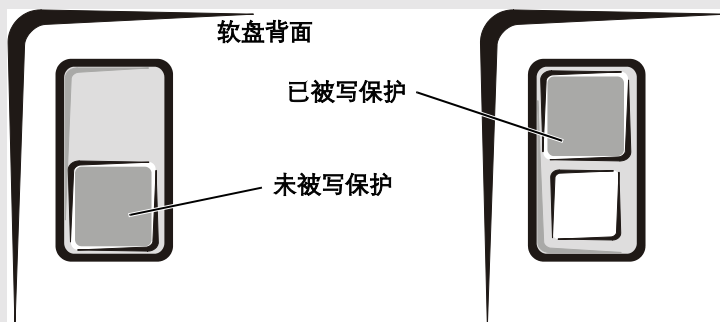

试用另一张软盘 — 插入另一张软盘，以排除原来的软盘有故障的可能性。

重新安装驱动器

- 1 保存并关闭所有打开的文件，退出所有打开的程序，然后关闭计算机。
- 2 如果驱动器安装在模块托架中，请卸下该驱动器。有关说明，请参阅第 39 页的“关于模块托架”。
如果是固定驱动器，请参阅第 79 页的“检查驱动器错误”。
- 3 重新安装驱动器。
- 4 打开计算机。

清洁驱动器 — 有关说明，请参阅如何使用帮助文件中的“清洁计算机”。要查看帮助文件，请参阅第 66 页。

 **提示：** 由于世界各地使用的 DVD 文件类型各不相同，因此并非所有 DVD 驱动器均可识别所有 DVD 标题。

如果无法播放 CD、CD-RW 或 DVD

高速 CD 驱动器振动是正常现象，并且可能会产生噪音。这种噪音并不表示驱动器或 CD 有缺陷。

确保 WINDOWS® 能够识别驱动器 — 单击 **“Start”**（开始）按钮并单击 **“My Computer”**（我的电脑）。如果其中未列出该驱动器，请使用防病毒软件执行完全扫描以检查并清除病毒。有时病毒会导致 Windows 无法识别驱动器。插入可引导软盘，并重新启动计算机。验证  指示灯是否闪烁，闪烁表明驱动器运行正常。

试用另一张光盘 — 放入另一张光盘，以排除原来的光盘有故障的可能性。

调节 WINDOWS 音量控制 — 双击屏幕右下角的扬声器图标。确保音量已调高并且没有静音。

识别未播放的光盘 — 如果您在固定光驱设备和模块托架设备中各放入了一张 CD、CD-RW 或 DVD，请：

- 1 单击 **“Start”**（开始）按钮并单击 **“My Computer”**（我的电脑）。
- 2 双击要验证的设备的驱动器号。

重新安装驱动器

- 1 保存并关闭所有打开的文件，退出所有打开的程序，然后关闭计算机。
- 2 **如果驱动器安装在模块托架中**，请卸下该驱动器。有关说明，请参阅第 39 页的“关于模块托架”。
如果是固定驱动器，请参阅第 79 页的“检查驱动器错误”。
- 3 重新安装驱动器。
- 4 打开计算机。

清洁驱动器或光盘 — 有关说明，请参阅如何使用帮助文件中的“清洁计算机”。要查看帮助文件，请参阅第 66 页。

检查驱动器错误

如果是固定光驱，请：

- 1 卸下硬盘驱动器和软盘驱动器。
- 2 放入计算机的 **Drivers and Utilities CD**，并打开计算机。
- 3 验证  指示灯是否闪烁，闪烁表明驱动器运行正常。

如果无法弹出 CD、CD-RW 或 DVD 驱动器托盘

- 1 确保计算机已关闭。
- 2 将一个回形针拉直，然后将其一端插入驱动器前面的弹出孔并稳固地推入，直至托盘部分弹出。
- 3 轻轻地将托盘完全拉出。

如果听到不熟悉的刮擦声或摩擦声

- 请确认声音不是由正在运行的程序所引起的。
- 确保已正确放入磁盘或光盘。

如果 CD-RW 驱动器停止写入

向 CD-RW 写入数据之前请在 WINDOWS 中禁用待机模式 — 在 Windows 帮助和支持中心中搜索关键字“待机”。要查看帮助文件，请参阅第 66 页。

降低写入速率 — 有关 CD 创建软件的说明，请参阅帮助文件。

关闭其它所有打开的程序 — 在写入 CD-RW 之前关闭其它所有打开的程序可以减少出错的可能。

如果硬盘驱动器出现问题

打开计算机之前先使计算机冷却 — 如果硬盘驱动器温度较高，则可能导致操作系统无法启动。请尝试使计算机冷却至室温后再开机。

检查驱动器错误

- 1 单击 **“Start”**（开始）按钮并单击 **“My Computer”**（我的电脑）。
- 2 在要进行错误扫描的驱动器号（本地磁盘）上单击鼠标右键，然后单击 **“Properties”**（属性）。
- 3 单击 **“Tools”**（工具）选项卡。
- 4 在 **“Error-checking”**（查错）下，单击 **“Check Now”**（开始检查）。
- 5 单击 **“Start”**（开始）。

PC 卡问题

检查 PC 卡 — 确保 PC 卡已正确插入连接器。

确保 WINDOWS® 能够识别该 PC 卡 — 双击 Windows 任务栏上的“Unplug or Eject Hardware”（拔下或弹出硬件）图标。确保其中列出了该 PC 卡。

如果是 DELL 提供的 PC 卡出现问题 — 请与 Dell 联络（请参阅第 116 页）。

如果不是 DELL 提供的 PC 卡出现问题 — 请与该 PC 卡的制造商联络。

网络问题

检查网络电缆连接器 — 确保网络电缆连接器已稳固地连接至计算机上的连接器和墙上的网络插孔。

检查网络连接器上的网络指示灯 — 呈绿色亮起表示网络连接处于活动状态。如果状态指示灯未呈绿色亮起，请尝试更换网络电缆。如果状态指示灯呈琥珀色，表明已下载网络适配器驱动程序，并且适配器正在检测活动。

重新启动计算机 — 再次尝试登录到网络。

与网络管理员联络 — 验证您的网络设置正确并且网络运行正常。

错误信息

如果此处列出的信息未包括您收到的信息，请参阅信息出现时所运行的操作系统或应用程序的说明文件。

THE FILE BEING COPIED IS TOO LARGE FOR THE DESTINATION DRIVE (被复制的文件对目标驱动器来说太大了) — 您尝试复制的文件太大，磁盘上放不下，或者磁盘已满。请尝试将文件复制到其它磁盘，或者使用容量更大的磁盘。

A FILENAME CANNOT CONTAIN ANY OF THE FOLLOWING CHARACTERS: \ / : * ? " < > | (文件名不能包含下列任何字符之一: \ / : * ? " < > |) — 请勿在文件名中使用这些字符。

INSERT BOOTABLE MEDIA (插入可引导介质) — 操作系统试图从非引导软盘或 CD 进行引导。请插入可引导软盘或 CD。

NON-SYSTEM DISK OR DISK ERROR (非系统磁盘或磁盘错误) — 软盘驱动器中插有软盘。请取出软盘并重新启动计算机。

NOT ENOUGH MEMORY OR RESOURCES.CLOSE SOME PROGRAMS AND TRY AGAIN (内存或资源不足。请关闭部分程序，然后再试一次) — 打开的程序过多。请关闭所有窗口，然后打开您要使用的程序。

OPERATING SYSTEM NOT FOUND (未找到操作系统) — 请与 Dell 联络 (请参阅第 116 页)。

A REQUIRED .DLL FILE WAS NOT FOUND (未找到所需的 .DLL 文件) — 您尝试打开的程序缺少必要的文件。删除并重新安装程序。

- 1 单击 **“Start”** (开始) 按钮。
- 2 单击 **“Control Panel”** (控制面板)。
- 3 单击 **“Add or Remove Programs”** (添加 / 删除程序)。
- 4 选择要删除的程序。
- 5 单击 **“Change or Remove Program”** (更改 / 删除) 按钮。
- 6 有关安装说明，请参阅程序说明文件。

X:\ IS NOT ACCESSIBLE.THE DEVICE IS NOT READY (x:\ 无法访问。设备未就绪) — 将磁盘插入驱动器，然后再试一次。



提示： 软件安装说明通常包含在软件的说明文件中、软盘或 CD 上。

一般程序问题

程序崩溃

查看软件说明文件 — 许多软件制造商的 **Web** 站点上都提供了可以帮助您解决问题的信息。请确保已对程序进行了正确的安装和配置。如果有必要，请重新安装此程序。

程序停止响应

终止程序

- 1 同时按    键。
- 2 单击 **“Applications”**（应用程序）选项卡，然后选择不再响应的程序。
- 3 单击 **“End Task”**（结束任务）按钮。

出现蓝屏

关闭计算机 — 如果计算机对击键或正常关机操作无响应（请参阅第 39 页），请按电源按钮直至计算机关闭。再次按下电源按钮以重新启动计算机。出现蓝屏是因为无法执行正常的 **Windows**[®] 关闭系统操作。在启动过程中，磁盘扫描程序将自动运行。按照屏幕上的说明进行操作。

出现错误信息

请参阅“错误信息” — 查找错误信息并采取相应的措施。请参阅第 80 页和软件说明文件。

电子邮件问题

确保计算机已连接至 INTERNET — 打开 Outlook Express 电子邮件程序，单击 **“File”**（文件）。如果 **“Work Offline”**（脱机工作）旁边有复选标记，请单击复选标记以取消复选，并连接至 **Internet**。

解决其它技术问题

访问 DELL 支持 WEB 站点 — 访问 support.dell.com 以获得有关一般使用、安装和故障排除问题的帮助。

向 DELL 发送电子邮件 — 访问 support.dell.com，然后在“Communicate”（通信）列表中单击“E-Mail Dell”（向 Dell 发送电子邮件）。请将您的问题通过电子邮件发送给 Dell，在几小时内，您将收到 Dell 的电子邮件回复。

与 DELL 联络 — 如果使用 Dell™ 支持 Web 站点或电子邮件服务不能解决您的问题，请与 Dell 联络寻求技术帮助（请参阅第 116 页）。

如果计算机受潮



警告： 仅在您确认执行此操作安全时才可以执行此操作。如果计算机已连接至电源插座，Dell 建议您先在断路器处关闭交流电源，然后再尝试从电源插座处拔下电源电缆。从带电的电源中拔下受潮的电缆时，请千万小心。

- 1 关闭计算机（请参阅第 39 页），断开交流适配器与计算机的连接，然后断开交流适配器与电源插座的连接。
- 2 关闭所有已连接的外部设备，断开它们与各自电源的连接，然后断开与计算机的连接。
- 3 触摸计算机背面的金属连接器，导去身上的静电。
- 4 卸下模块托架设备（请参阅第 39 页）和所有已安装的 PC 卡，并将它们放在安全的地方以使其干燥。
- 5 取出电池。
- 6 擦干电池，并将其放在安全的地方以使其干燥。
- 7 卸下硬盘驱动器（请参阅第 102 页）。
- 8 卸下内存模块（请参阅第 99 页）。

- 9 打开显示屏，将计算机右侧向上架在两本书或类似的物品之间，以使周围的空气流通。将计算机放在干燥的环境中，并在室温下至少放置 24 小时。



注意：请勿使用人工方法（例如吹风机或风扇）加速干燥过程。



警告：为避免触电，在继续执行本过程之前，请验证计算机已完全干燥。

- 10 触摸计算机背面的金属连接器，导去身上的静电。
- 11 装回内存模块和内存模块护盖，并拧上螺钉。
- 12 装回硬盘驱动器。
- 13 装回模块托架设备和所有取出的 PC 卡。
- 14 装回电池。
- 15 打开计算机并验证计算机可以正常工作。

如果计算机无法启动，或者您无法识别已损坏的组件，请与 **Dell** 联络（请参阅第 116 页）。



提示：有关保修范围的信息，请参阅第 135 页的“有限保修和退回规定”。

如果计算机跌落或损坏

- 1 保存并关闭所有打开的文件，退出所有打开的程序，然后关闭计算机（请参阅第 39 页）。
- 2 断开交流适配器与计算机和电源插座的连接。
- 3 关闭所有已连接的外部设备，断开它们与各自电源的连接，然后断开与计算机的连接。
- 4 卸下并重新安装电池。
- 5 打开计算机。

如果计算机无法启动，或者您无法识别已损坏的组件，请与 **Dell** 联络（请参阅第 116 页）。

驱动程序

什么是驱动程序？

驱动程序是一种用于控制设备（例如打印机、鼠标或键盘）的程序。所有设备均需要驱动程序。

驱动程序在设备和使用该设备的程序之间执行类似于翻译者的功能。每个设备都有一组只有其驱动程序才能识别的专用命令。

Microsoft® Windows® 操作系统附带了多种驱动程序（例如键盘驱动程序）。在以下情况下，您可能需要安装驱动程序：

- 升级操作系统。
- 重新安装操作系统。
- 连接或安装新设备。

如果您遇到任何设备问题，请执行以下各节中的步骤，以识别驱动程序是否是引起问题的原因，并在必要时更新驱动程序。

识别驱动程序

- 1 单击 **“Start”**（开始）按钮，并单击 **“Control Panel”**（控制面板）。
- 2 在 **“Control Panel”**（控制面板）窗口的 **“Pick a Category”**（选择一个类别）下，单击 **“Performance and Maintenance”**（性能和维护）。
- 3 在 **“Performance and Maintenance”**（性能和维护）窗口中，单击 **“System”**（系统）。
- 4 在 **“System Properties”**（系统属性）屏幕中，单击 **“Hardware”**（硬件）选项卡。
- 5 单击 **“Device Manager”**（设备管理器）。
- 6 在 **“Device Manager”**（设备管理器）窗口中，向下滚动列表，查看任一设备的设备图标上是否标有惊叹号（带有 [!] 的黄色圆圈）。

如果设备名称旁边带有惊叹号，您可能需要重新安装驱动程序或安装新驱动程序。

重新安装驱动程序



注意：Dell 支持 Web 站点和您的 Drivers and Utilities CD 提供了许可用于 Dell™ 计算机的驱动程序。如果安装其它来源的驱动程序，您的计算机可能无法正常工作。

使用 Windows XP 返回设备驱动程序

如果安装或更新驱动程序后计算机出现问题，请使用 Windows XP 返回设备驱动程序将该驱动程序替换为先前安装的版本。

要使用返回设备驱动程序，请：

- 1 单击 **“Start”**（开始）按钮，并单击 **“Control Panel”**（控制面板）。
- 2 在 **“Control Panel”**（控制面板）窗口的 **“Pick a Category”**（选择一个类别）下，单击 **“Performance and Maintenance”**（性能和维护）。
- 3 在 **“Performance and Maintenance”**（性能和维护）窗口中，单击 **“System”**（系统）。
- 4 在 **“System Properties”**（系统属性）屏幕中，单击 **“Hardware”**（硬件）选项卡。
- 5 单击 **“Device Manager”**（设备管理器）。
- 6 在 **“Device Manager”**（设备管理器）窗口中，在安装了新驱动程序的设备上单击鼠标右键，然后单击 **“Properties”**（属性）。
- 7 单击 **“Drivers”**（驱动程序）选项卡。
- 8 单击 **“Roll Back Driver”**（返回驱动程序）。

如果返回设备驱动程序无法解决问题，请使用系统还原（请参阅第 89 页）将操作系统恢复为您安装新驱动程序之前的运行状态。

使用 Drivers and Utilities CD

如果使用返回设备驱动程序或系统还原（请参阅第 89 页）都不能解决问题，则请通过 **Drivers and Utilities CD** 重新安装驱动程序：

1 保存并关闭所有打开的文件，退出所有打开的程序。

2 放入 **Drivers and Utilities CD**。

大多数情况下，CD 将自动开始运行。如果没有自动运行，请启动 **Microsoft Windows** 资源管理器，单击 CD 驱动器目录以显示 CD 内容，然后双击 **autocd.exe** 文件。首次运行 CD 时，系统可能会提示您安装某些安装文件。请单击 **“OK”（确定）**，并按照屏幕上的说明继续操作。

3 从工具栏的 **“Language”（语言）** 下拉式菜单中，选择所需的驱动程序或公用程序语言（如果可用）。

系统将显示欢迎屏幕。

4 单击 **“Next”（下一步）**。CD 将自动扫描硬件以检测您的计算机所使用的驱动程序和公用程序。

CD 完成硬件扫描后，您也可以检测其它驱动程序和公用程序。在 **“Search Criteria”（搜索条件）** 下，从 **“System Model”（系统型号）**、**“Operating System”（操作系统）** 和 **“Topic”（主题）** 下拉式菜单中选择相应的类别。

系统将显示您的计算机所使用的特定驱动程序和公用程序的链接。

5 单击特定驱动程序或公用程序的链接，以显示有关您要安装的驱动程序或公用程序的信息。

6 单击 **“Install”（安装）** 按钮（如果有）开始安装驱动程序或公用程序。在欢迎屏幕上，按照屏幕提示完成安装。

如果没有显示 **“Install”（安装）** 按钮，则无法选择自动安装。有关安装说明，请参阅下一节中的相应说明，或者单击 **“Extract”（抽取）**，按照抽取说明进行操作，并阅读自述文件。

如果系统提示您查找驱动程序文件，请在驱动程序信息窗口上单击 CD 目录以显示与该驱动程序相关的文件。

手动重新安装 Windows XP 的驱动程序

1 如上所述将驱动程序文件抽取至硬盘驱动器后，单击 **“Start”（开始）** 按钮，指向 **“Settings”（设置）**，然后单击 **“Control Panel”（控制面板）**。

2 单击 **“Start”（开始）** 按钮，然后在 **“My Computer”（我的电脑）** 上单击鼠标右键。



提示：如果要重新安装红外线传感器驱动程序，则必须先要在系统设置程序中启用红外线传感器（请参阅第 47 页），然后再继续安装驱动程序。

- 3 单击 **“Properties”**（属性）。
- 4 单击 **“Hardware”**（硬件）选项卡并单击 **“Device Manager”**（设备管理器）。
- 5 双击要为其安装驱动程序的设备的类型（例如，**“Modems”** [调制解调器] 或 **“Infrared devices”** [红外线设备]）。
- 6 双击要为其安装驱动程序的设备的名称。
- 7 单击 **“Driver”**（驱动程序）选项卡，然后单击 **“Update Driver”**（更新驱动程序）。
- 8 单击 **“Install from a list or specific location (Advanced)”**（从列表或指定位置安装 [高级]），然后单击 **“Next”**（下一步）。
- 9 单击 **“Browse”**（浏览）并找到存放先前抽取的驱动程序文件的位置。
- 10 出现相应的驱动程序名称时，请单击 **“Next”**（下一步）。
- 11 单击 **“Finish”**（完成）并重新启动计算机。

解决软件与硬件不兼容的问题

在 Microsoft® Windows® XP 操作系统中，如果在操作系统设置过程中未检测到某个设备，或者虽然已检测到该设备但配置不正确，则会发生 IRQ 冲突。要检查计算机中的 IRQ 冲突，请：

- 1 单击 **“Start”**（开始）按钮，并单击 **“Control Panel”**（控制面板）。
- 2 单击 **“Performance and Maintenance”**（性能和维护）并单击 **“System”**（系统）。
- 3 单击 **“Hardware”**（硬件）选项卡并单击 **“Device Manager”**（设备管理器）。
- 4 在 **“Device Manager”**（设备管理器）列表中，检查是否与其它设备存在冲突。
在发生冲突的设备旁边将显示黄色惊叹号 (!)；如果设备已被禁用，则将显示红 X。
- 5 双击任意一个列出的冲突设备以显示 **“Properties”**（属性）窗口，以便确定 **“Device Manager”**（设备管理器）中需要重新配置或删除的项目。

- 6 在检查特定设备前解决这些冲突。
- 7 在 **“Device Manager”（设备管理器）** 列表中双击存在故障的设备类型。
- 8 在展开的列表中，双击特定设备的图标。
系统将显示 **“Properties”（属性）** 窗口。
如果存在 IRQ 冲突，**“Properties”（属性）** 窗口中的 **“Device status”（设备状态）** 区域将报告哪些其它设备正在共享此设备的 IRQ。

9 解决 IRQ 冲突。

您也可以使用 Windows XP 的硬件疑难解答。要使用疑难解答，请单击 **“Start”（开始）** 按钮，单击 **“Help and Support”（帮助和支持）**。在 **“Search”（搜索）** 字段中键入 **“硬件疑难解答”**，然后单击箭头开始搜索。在 **“Search Results”（搜索结果）** 列表中，单击 **“Hardware Troubleshooter”（硬件疑难解答）**。在 **“Hardware Troubleshooter”（硬件疑难解答）** 列表中，单击 **“I need to resolve a hardware conflict on my computer”（我需要解决计算机上的硬件冲突）**，然后单击 **“Next”（下一步）**。

使用 Microsoft® Windows® XP 系统还原

Microsoft® Windows® XP 操作系统提供了系统还原功能，如果在更改计算机的硬件或软件（包括安装新硬件或程序）或者系统设置后，计算机进入不希望出现的运行状态，该功能使您可以将计算机恢复至先前的运行状态。您也可以撤消上次**系统还原**。

系统还原将自动创建系统检验点。您也可以通过创建**还原点**手动创建自己的检验点。较早的还原点将自动被清除，以限制所占用的硬盘空间。

要解决操作系统问题，您可以在安全模式或正常模式下使用系统还原，将计算机恢复到较早的运行状态。

在将计算机还原到先前时间后，系统还原不会导致保存在“**My Documents**”（我的文档）文件夹中的个人文件、数据文件或电子邮件消息丢失。如果将计算机还原至安装某个程序之前的运行状态，该程序的数据文件不会丢失，但您必须重新安装该程序。



注意：经常备份数据文件非常重要。系统还原不会监测数据文件的变化，也不会恢复数据文件。如果硬盘上原来的数据被意外删除或覆盖，或者由于硬盘故障而无法访问，请使用备份文件来恢复丢失或损坏的数据。

您的新计算机已经启用系统还原。但是，如果您重新安装 Windows XP 时的可用硬盘空间小于 200 MB，系统还原将自动被禁用。使用系统还原之前，请确定已启用系统还原：

- 1 单击“**Start**”（开始）按钮并单击“**Control Panel**”（控制面板）。
- 2 单击“**Performance and Maintenance**”（性能和维护）。
- 3 单击“**System**”（系统）。
- 4 单击“**System Restore**”（系统还原）选项卡。
- 5 确保未选取“**Turn off System Restore**”（在所有驱动器上关闭系统还原）。

创建还原点

在 Windows XP 中，可以使用系统还原向导来创建还原点，也可以手动创建还原点。

使用系统还原向导

要使用系统还原向导，请依次单击“**Start**”（开始）按钮、“**Help and Support**”（帮助和支持）、“**System Restore**”（系统还原），然后按照“**System Restore Wizard**”（系统还原向导）窗口中的说明进行操作。如果登录为计算机管理员或具有管理员权限的用户，您还可以创建并命名还原点。

手动创建还原点

- 1 单击“**Start**”（开始）按钮，指向“**All Programs**”（所有程序）→“**Accessories**”（附件）→“**System Tools**”（系统工具），然后单击“**System Restore**”（系统还原）。
- 2 单击“**Create a restore point**”（创建一个还原点）。

- 3 单击 **“Next”**（下一步）。
- 4 在 **“Restore point description”**（还原点描述）字段内键入新还原点的名称。
当前日期和时间将自动添加至新还原点的描述中。
- 5 单击 **“Create”**（创建）。
- 6 单击 **“OK”**（确定）。

将计算机还原到先前的运行状态

如果在安装设备驱动程序后出现问题，请首先尝试使用返回设备驱动程序（请参阅第 86 页）。如果使用返回设备驱动程序未解决问题，请使用系统还原。

 **注意：** 将计算机还原到较早的运行状态之前，请保存并关闭所有打开的文件，退出所有打开的程序。系统还原完成之前，请勿更改、打开或删除任何文件或程序。

- 1 单击 **“Start”**（开始）按钮，指向 **“All Programs”**（所有程序）→ **“Accessories”**（附件）→ **“System Tools”**（系统工具），然后单击 **“System Restore”**（系统还原）。
- 2 确保已选定 **“Restore my computer to an earlier time”**（恢复我的计算机到一个较早的时间），然后单击 **“Next”**（下一步）。
- 3 单击要将计算机还原至该日期的日历日期。

“Select a Restore Point”（选择一个还原点）屏幕提供了一个日历，以便您查看和选择还原点。所有包含可用还原点的日历日期均以粗体表示。

- 4 选择一个还原点并单击 **“Next”**（下一步）。

如果某个日历日期上只有一个还原点，则此还原点将自动被选定。如果具有两个或多个还原点，请单击要使用的还原点。

 **注意：** 保存并关闭所有打开的文件，退出所有打开的程序。系统还原完成之前，请勿更改、打开或删除任何文件或程序。

- 5 单击 **“Next”**（下一步）。

系统还原完成数据收集后，系统将显示 **“Restoration Complete”**（恢复完成）屏幕，然后计算机将自动重新启动。

- 6 计算机重新启动后，请单击 **“OK”**（确定）。

要更改还原点，可以使用不同的还原点重复上述步骤，或撤消还原。

撤销上次系统还原

- ② **注意：**保存并关闭所有打开的文件，退出所有打开的程序。系统还原完成之前，请勿更改、打开或删除任何文件或程序。
- 1 单击 **“Start”**（开始）按钮，指向 **“All Programs”**（所有程序）→ **“Accessories”**（附件）→ **“System Tools”**（系统工具），然后单击 **“System Restore”**（系统还原）。
- 2 选择 **“Undo my last restoration”**（撤销我上次的恢复）并单击 **“Next”**（下一步）。
- ② **注意：**保存并关闭所有打开的文件，退出所有打开的程序。系统还原完成之前，请勿更改、打开或删除任何文件或程序。
- 3 单击 **“Next”**（下一步）。
系统将显示 **“System Restore”**（系统还原）屏幕，然后计算机将自动重新启动。
- 4 计算机重新启动后，请单击 **“OK”**（确定）。

重新安装 Microsoft® Windows® XP

重新安装之前

如果您要重新安装 Windows XP 操作系统以解决最近安装的驱动程序所引起的问题，请使用 Windows XP 返回设备驱动程序（请参阅第 86 页）将设备驱动程序替换为先前安装的版本。

如果返回设备驱动程序无法解决问题，请使用系统还原（请参阅第 89 页）将操作系统恢复为您安装新设备驱动程序之前的运行状态。

重新安装 Windows XP

要重新安装 Windows XP，请按照列出的顺序执行以下各节中的步骤。

完成此重新安装过程可能需要 1 至 2 小时。重新安装过程完成后，您需要重新安装设备驱动程序、防病毒程序和其它软件。

- ② **注意：操作系统 CD 提供了重新安装 Windows XP 的选项。**选择这些选项将会覆盖一些文件，并可能影响硬盘驱动器上安装的程序。因此，请勿重新安装 Windows XP，除非 Dell 技术支持代表指导您这样做。
- ② **注意：**为了避免与 Windows XP 冲突，请在重新安装 Windows XP 之前，先禁用计算机中安装的防病毒软件。有关说明，请参阅软件附带的说明文件。





准备从操作系统 CD 进行引导

- 1 将**操作系统 CD**放入 CD 或 DVD 驱动器。
- 2 退出所有可能会在放入 CD 后运行的程序或公用程序。
- 3 关闭（请参阅第 39 页）并重新启动计算机。
- 4 系统显示 Dell™ 徽标后立即按  键。

如果系统已显示操作系统徽标，请继续等待直至看到 **Windows** 桌面，然后关闭计算机并再试一次。

- 5 使用箭头键选择 CD-ROM，然后按  键。
- 6 屏幕显示 Press any key to boot from CD（按任意键从 CD 进行引导）信息时，请按任意键。

启动 Windows XP 安装程序

- 1 系统显示 **“Windows XP Setup”（Windows XP 安装程序）** 屏幕时，按  键以选择 **“To set up Windows now”（现在安装 Windows）**。
- 2 阅读 **“Microsoft Windows Licensing Agreement”（Microsoft Windows 许可协议）** 屏幕上的信息，然后按键盘上的  键以接受许可协议。
- 3 如果您的计算机已经安装了 **Windows XP**，并且您希望恢复当前的 **Windows XP** 数据，请键入 r 以选择修复选项，然后从驱动器中取出 CD。
- 4 如果您要安装全新的 **Windows XP**，请按  键以选择全新安装选项。
- 5 按  键以选择高亮度显示的分区（建议），然后按照屏幕上的说明进行操作。

系统将显示 **“Windows XP Setup”（Windows XP 安装程序）** 屏幕，操作系统开始复制文件并安装设备。计算机将自动重新启动多次。

 **提示：**完成此安装过程所需的时间取决于硬盘驱动器的大小和计算机的速率。如果需要，您此时可以离开计算机。

完成 GUI 设置



注意：计算机重新启动时，您将会看到以下信息：Press any key to boot from the CD.（按任意键从 CD 进行引导。）系统显示此信息时，请勿按任何键。

- 1 系统显示 **“Regional and Language Options”**（区域和语言选项）屏幕时，选择适合您所在地的设置，然后单击 **“Next”**（下一步）。
- 2 在 **“Personalize Your Software”**（自定义软件）屏幕中输入您的姓名和组织（可选），然后单击 **“Next”**（下一步）。
- 3 如果重新安装的是 **Windows XP Home Edition**，请在显示 **“What's your computer's name”**（您的计算机名）窗口时，输入计算机的名称（或接受提供的名称），然后单击 **“Next”**（下一步）。

如果重新安装的是 **Windows XP Professional**，请在 **“Computer Name and Administrator Password”**（计算机名和系统管理员密码）窗口中输入计算机的名称（或接受提供的名称）和密码，然后单击 **“Next”**（下一步）。

- 4 如果您的计算机中安装了调制解调器，系统将显示 **“Modem Dialing Information”**（调制解调器拨号信息）屏幕。输入所需信息并单击 **“Next”**（下一步）。
- 5 在 **“Date and Time Settings”**（日期和时间设置）窗口中输入日期、时间和时区，并单击 **“Next”**（下一步）。
- 6 如果您的计算机安装了网络适配器，请在 **“Networking Settings”**（网络设置）屏幕中选择 **“Typical”**（典型设置），并单击 **“Next”**（下一步）。

如果您的计算机没有安装网络适配器，则不会显示此选项。

- 7 如果重新安装的是 **Windows XP Professional**，系统可能会提示您提供有关网络配置的网络信息，例如域名或工作组名。如果您不清楚您的设置，请接受默认选择。

Windows XP 将安装操作系统组件并配置计算机。计算机将自动重新启动。

完成操作系统设置



注意：计算机重新启动时，您将会看到以下信息：Press any key to boot from the CD.（按任意键从 CD 进行引导。）系统显示此信息时，请勿按任何键。

- 1 系统显示 **“Welcome to Microsoft”**（欢迎使用 **Microsoft**）屏幕时，单击 **“Next”**（下一步）。
- 2 系统显示 How will this computer connect to the Internet?（这台计算机如何连接到 Internet?）信息时，单击 **“Skip”**（跳过）。
- 3 系统显示 **“Ready to register with Microsoft?”**（向 **Microsoft** 注册吗？）屏幕时，选择 **“No, not at this time”**（否，我现在不想注册），然后单击 **“Next”**（下一步）。
- 4 系统显示 **“Who will use this computer?”**（谁将使用这台计算机？）屏幕时，您最多可以输入五个用户。
- 5 单击 **“Next”**（下一步）。
- 6 单击 **“Finish”**（完成）以完成设置，然后从驱动器中取出 CD。

重新安装驱动程序和软件

- 1 重新安装相应的驱动程序（请参阅第 85 页）。
- 2 重新安装防病毒软件。有关说明，请参阅软件附带的说明文件。
- 3 重新安装其它软件程序。有关说明，请参阅软件附带的说明文件。

添加和更换部件

更换掌垫

添加内存

更换硬盘驱动器

更换掌垫

- 1 保存并关闭所有打开的文件，退出所有打开的程序，并关闭计算机（请参阅第 39 页）。
- 2 如果计算机已连接（对接）至对接设备，请断开对接。
- 3 使显示屏保持打开状态，将计算机向后倾斜以便在计算机的底部进行操作。
- 4 滑动并按住左侧的释放门锁，卸下模块托架中安装的设备。
- 5 滑动并按住右侧的释放门锁，卸下电池槽中安装的电池。
- 6 找到每个掌垫下面的凹口，将拇指放在凹口上并推动以松开掌垫。

计算机底部

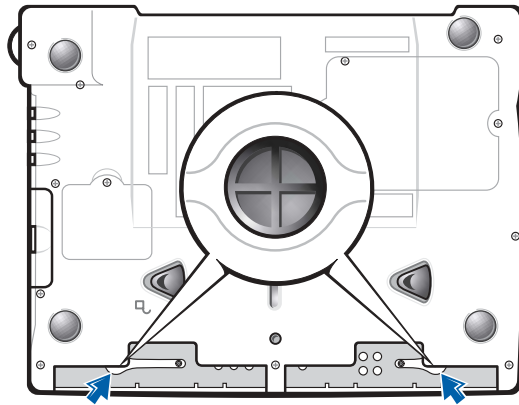

- 7 卸下掌垫。
- 8 要装回掌垫，请将掌垫边缘上的卡舌插入插槽然后向下按，直至听到咔嚓声。

请在每一侧重复此过程。

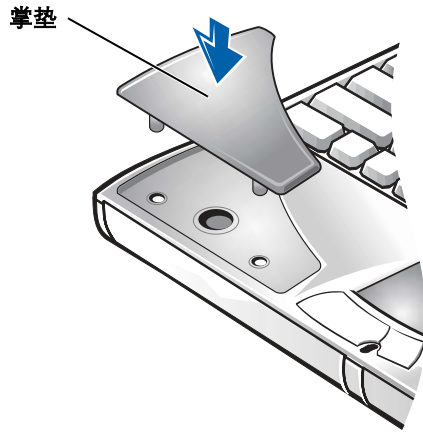

添加内存

通过在系统板上安装内存模块可以增加计算机的内存。有关计算机支持的内存信息，请参阅第 106 页的“规格”。请确保仅添加适用于您的计算机的内存模块。

警告： 开始拆装计算机内部组件之前，请先阅读第 9 页的安全说明。

- 1 保存并关闭所有打开的文件，退出所有打开的程序，并关闭计算机（请参阅第 39 页）。
- 2 如果计算机处于对接状态，请断开对接。
- 3 取出所有已安装的 PC 卡。
- 4 取出所有已安装的电池，断开交流适配器电缆和所有外部设备与计算机的连接。等待 5 秒钟再继续操作。
- 5 触摸计算机背面的金属连接器以导去身上的静电，并在操作过程中不时地触摸金属连接器。

注意： 操作过程中，请不时触摸计算机上未上漆的金属以导去可能损坏内部组件的静电。

- 6 翻转计算机，拧下内存模块护盖上的螺钉，并向上提起护盖。

提示： 从 Dell 购买的内存模块在计算机保修范围内。

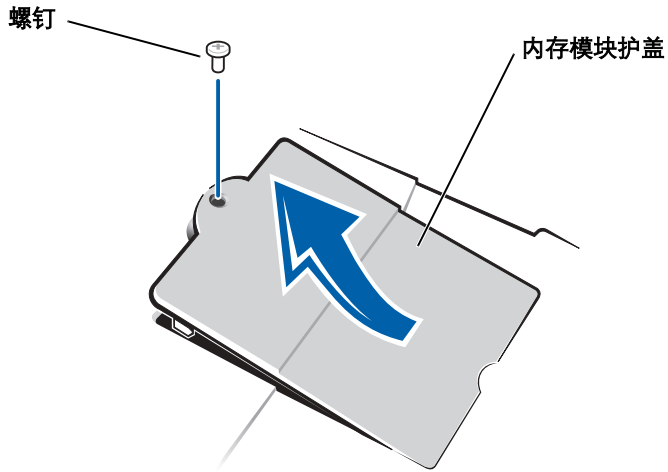

➡ **注意：**为防止损坏内存模块连接器，请勿使用工具将固定内存模块的内部金属卡舌分开。

7 如果您要更换内存模块，则必须卸下现有的模块。

➡ **注意：**请拿着内存模块的边缘，而不要触摸模块上的组件。

- a 用指尖小心地将内存模块连接器两端的固定夹分开。
模块应弹起。
- b 从连接器上卸下模块。

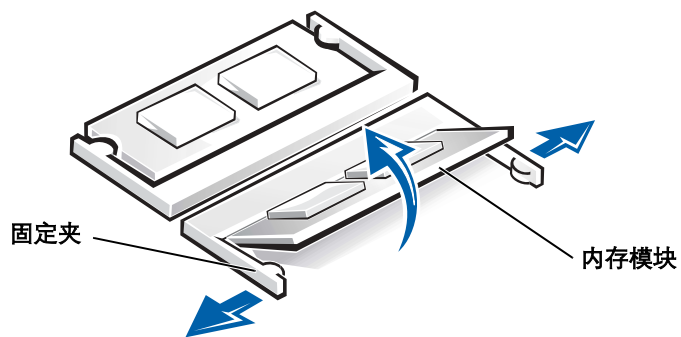

➡ **注意：**如果您需要在两个连接器中均安装内存模块，请先在标有“JDIM (DIMMA)”的连接器中进行安装，再在标有“JDIM2 (DIMMB)”的连接器中进行安装。

8 导去身上的静电，然后安装新内存模块：

- a 将模块的槽口与连接器中心的槽口对齐。
- b 将模块边缘稳固地滑入连接器，并向下转动模块直至听到咔嚓声。如果未听到咔嚓声，请卸下模块并重新安装。

 **提示：**如果内存模块安装不正确，计算机将不进行引导，也不会显示错误信息指出此故障。

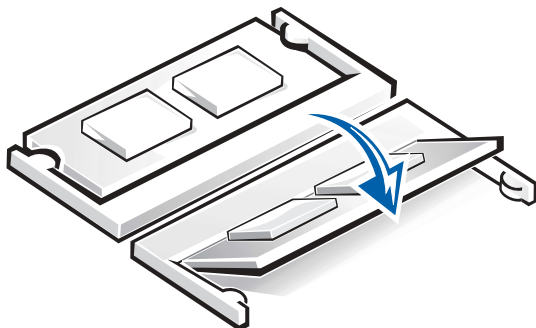

9 装回内存模块护盖并拧上螺钉。

 **注意：**如果内存模块护盖很难合上，请卸下模块并重新安装。强行合上内存模块护盖可能会损坏计算机。

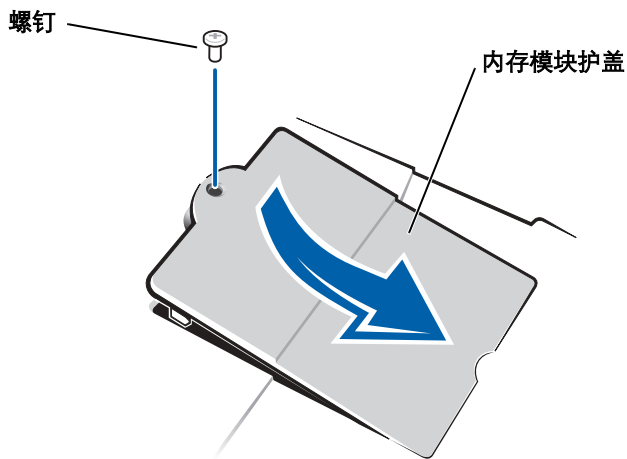

10 将电池插入电池槽，或将交流适配器连接至计算机和电源插座。





11 打开计算机。

计算机将在引导过程中检测附加内存并自动更新系统配置信息。

 **提示：**对于不是 Dell 提供的硬盘驱动器，Dell 不保证其兼容性，也不提供支持。

 **提示：**您需要使用**操作系统** CD 来安装 Windows® 操作系统。还需要使用您的计算机的 **Drivers and Utilities** CD 在新硬盘驱动器上安装驱动程序和公用程序。

更换硬盘驱动器

-  **注意：**为防止数据丢失，在卸下硬盘驱动器之前请先关闭计算机（请参阅第 39 页）。如果计算机处于打开状态、等待模式或休眠模式，请勿卸下硬盘驱动器。
-  **注意：**硬盘驱动器极易损坏；即使轻微的碰撞也可能损坏驱动器。
-  **警告：**从计算机上卸下发热的硬盘驱动器时，请勿触摸硬盘驱动器的金属外壳。
-  **警告：**开始拆装计算机内部组件之前，请先阅读第 9 页的安全说明。

要更换硬盘驱动器托架中的硬盘驱动器，请：

- 1 确保工作表面平整和整洁，以防止刮伤计算机外壳。
- 2 保存并关闭所有打开的文件，退出所有打开的程序，并关闭计算机（请参阅第 39 页）。
- 3 如果计算机处于对接状态，请断开对接。
- 4 断开计算机与电源插座的连接。
- 5 等待 10 至 20 秒钟，然后断开所有已连接的设备。
- 6 卸下所有已安装的 PC 卡、电池和设备。
拿着组件和插卡的边缘，请勿碰触插针和接点。
- 7 触摸计算机背面的金属连接器以导去身上的静电，并在操作过程中不时地触摸金属连接器。
- 8 翻转计算机。用小螺丝刀拧下硬盘驱动器螺钉，并将螺钉放置在安全的地方。

计算机底部

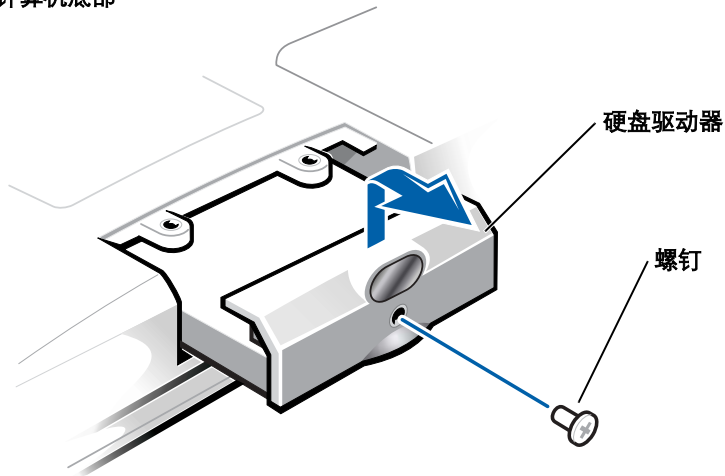

➡ **注意：**当硬盘驱动器未安装在计算机中时，请将其存放在保护性防静电包装中。请参阅第 14 页的“防止静电损害”。

9 提起硬盘驱动器护盖直至听到咔嗒声。

10 将硬盘驱动器滑出计算机。

11 拆开新驱动器的包装。

保存好原始包装，以备将来存放或运送硬盘驱动器时使用。

➡ **注意：**将驱动器滑入到位时用力要稳固而均匀。如果强行用力将硬盘驱动器卡入到位，可能会损坏连接器。

12 将驱动器放入托架，提起硬盘驱动器护盖直至听到咔嗒声。推动硬盘驱动器直至其在托架中完全就位。按下硬盘驱动器护盖。

13 装回并拧紧在步骤 8 中拧下的螺钉。

14 使用**操作系统** CD 为计算机安装操作系统（请参阅第 92 页）。

15 使用 **Drivers and Utilities** CD 为计算机安装驱动程序和公用程序（请参阅第 85 页）。

将硬盘驱动器退回 Dell

请使用原来的或类似的泡沫包装将旧硬盘驱动器退回 **Dell**，否则，运送过程中可能会损坏硬盘驱动器。

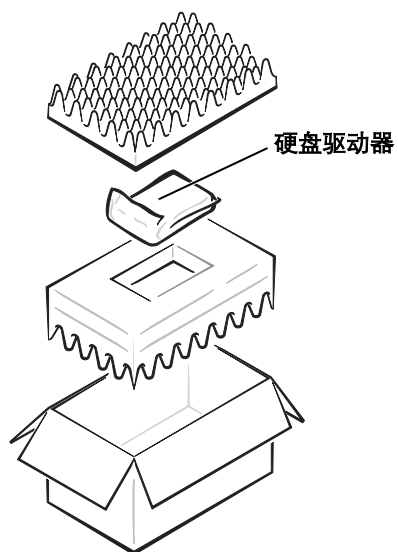

附录

规格

系统设置程序概览

Dell 技术支持规定（仅限于美国）

与 Dell 联络

管制通告

有限保修和退回规定

规格

微处理器

微处理器类型	Intel® Mobile Pentium® 4
一级高速缓存	8 KB (内置)
二级高速缓存	512 KB
外部总线频率	400 MHz 前端总线

系统信息

系统芯片集	Intel 845MP
数据总线宽度	64 位
微处理器地址总线宽度	32 位
图形总线	32 位 AGP 4X
PCI 总线	33 MHz

PC 卡

CardBus 控制器	Texas Instruments PCI 4450/4451 CardBus 控制器
PC 卡连接器	两个 (支持两个 I 类或 II 类 PC 卡, 或一个 III 类 PC 卡)
支持的插卡	3.3 V 和 5 V
PC 卡连接器大小	68 针
数据宽度 (最大)	PCMCIA 16 位 CardBus 32 位

内存

体系结构	PC2100 DDR
内存模块连接器	两个用户可抽换的 SODIMM 插槽
内存模块容量	128、256 和 512 MB
内存类型	DDR SDRAM
标准内存	128 MB
最大内存	1024 MB
内存访问时间：时钟速率	266 MHz

端口和连接器

串行	9 针连接器；16550C 兼容、 16 字节缓冲连接器
并行	25 孔连接器；单向、双向或 ECP
视频	15 孔 VGA 连接器
音频	立体声（输入）小型连接器；麦克风小型 连接器；立体声耳机 / 扬声器（输出）小 型连接器
PS/2 键盘 / 鼠标	6 针小型 DIN 连接器
USB	两个 4 针 USB 兼容连接器
红外线	传感器，与 IrDA 标准 1.1（快速红外线） 和 IrDA 标准 1.0（低速红外线）兼容
对接	200 针连接器，用于 Dell™ 对接设备
S 视频电视输出	7 针小型 DIN 连接器，用于 S 视频、复合 视频和 S/PDIF（电视 / 数字音频适配器电 缆支持复合视频和 S/PDIF）
调制解调器	RJ-11 端口
网络适配器	RJ-45 端口
IEEE 1394	4 针串行连接器

通信

调制解调器:

类型	集成 v.92 56K
控制器	软调制解调器
接口	内部 AC 97 总线

网络适配器 **10/100 以太网 LAN**, 位于系统板上

无线 内置小型 PCI Wi-Fi (802.11b) 无线支持

视频

视频类型	128 位硬件加速
数据总线	4X AGP
视频控制器	NVIDIA GeForce4 440 Go™ ATI Mobility™ RADEON™ 9000
视频内存	32 或 64 MB (NVIDIA GeForce4 440 Go) 64 MB (ATI MOBILITY RADEON 9000)
LCD 接口	LVDS
电视支持	在 S 视频模式和复合模式下的 NTSC 或 PAL

音频

音频类型	AC97 (软音频)
音频控制器	Cirrus Logic/Crystal CS4205
立体声转换	18 位模拟 - 数字 20 位数字 - 模拟
接口:	
内部	AC 97
外部	麦克风输入连接器、立体声耳机 / 扬声器连接器和立体声输入连接器

音频 (续)

扬声器	两个 4 欧姆扬声器
内置扬声器放大器	输入至 4 欧姆时每通道为 1.9 W
音量控制	键盘快捷键, 程序菜单

显示屏

类型 (有源阵列 TFT)	SXGA+、UXGA 或 Dell UltraSharp™ UXGA TFT
尺寸:	
高度	228.1 mm (9 英寸)
宽度	304.1 mm (12 英寸)
对角线	380.1 mm (15 英寸)
最大分辨率	16.8 兆色时为 1400 x 1050 (SXGA+) 16.8 兆色时为 1600 x 1200 (UXGA 和 Dell UltraSharp UXGA TFT)
响应时间 (标准)	20 ms 上升 (最大) (SXGA+ 和 UXGA) 30 ms 下降 (最大) (SXGA+ 和 UXGA) 9 ms 上升 (最大) (Dell UltraSharp UXGA TFT) 16 ms 下降 (最大) (Dell UltraSharp UXGA TFT)
刷新率	60 Hz
操作角度	0° (合上时) 至 180°
像素点距	0.20 x 0.20 mm (SXGA+) 0.19 x 0.19 mm (UXGA 和 Dell UltraSharp UXGA TFT)
控制按钮	可以通过键盘快捷键控制亮度

键盘

按键数	87 （美国和加拿大）； 88 （欧洲）； 90 （日本）
按键间距	2.7 mm ± 0.3 mm (0.11 英寸 ± 0.016 英寸)
按键宽度	19.05 mm ± 0.3 mm (0.75 英寸 ± 0.012 英寸)
布局	QWERTY/AZERTY/Kanji

触摸板

X/Y 轴分辨率（图形表模式）	240 cpi
尺寸：	
宽度	64.88 mm （2.55 英寸）感应器有效区域
高度	48.88 mm （1.92 英寸）矩形

定点杆

X/Y 轴分辨率（图形表模式）	100 gf 时为 250 点 / 秒
尺寸	高出周围键帽 0.5 mm

电池

类型	66 WHr “智能” 锂离子 (4460 mAh)
尺寸：	
厚度	88.5 mm （3.48 英寸）
高度	21.5 mm （0.83 英寸）
宽度	139.0 mm （5.47 英寸）
重量	0.40 kg (0.88 lb)
电压	14.8 VDC
充电时间（大约）：	
计算机打开时	2.5 小时
计算机关闭时	1.5 小时

电池（续）

电池使用时间	大约 2 至 4 小时 (取决于使用情况和配置)
电池寿命 (大约)	400 个放电 / 充电周期
温度范围:	
运行时	0° 至 35°C (32° 至 95°F)
存放时	-40° 至 65°C (-40° 至 149°F)

交流适配器

输入电压	90 至 135 VAC 和 164 至 264 VAC
输入电流 (最大)	1.5 A
输入频率	47 至 63 Hz
输出电流	5.5 A (4 秒脉冲时的最大值) ; 4.5 A (持续)
输出功率	90 W
额定输出电压	20 VDC
尺寸:	
高度	27.94 mm (1.1 英寸)
宽度	58.42 mm (2.3 英寸)
厚度	133.85 mm (5.25 英寸)
重量 (包括电缆)	0.4 kg (0.9 lb)
温度范围:	
运行时	0° 至 35°C (32° 至 95°F)
存放时	-40° 至 65°C (-40° 至 149°F)

物理规格

高度	44.5 mm (1.75 英寸)
宽度	331.0 mm (13.03 英寸)
厚度	276.0 mm (10.87 英寸)
重量 (平均值, 取决于配置)	3.46 kg (7.64 lb)

环境参数

温度范围:

运行时	0° 至 35°C (32° 至 95°F)
存放时	-40° 至 65°C (-40° 至 149°F)

相对湿度 (最大):

运行时	10% 至 90% (非冷凝)
存放时	5% 至 95% (非冷凝)

最大振动 (使用模拟用户环境的随机振动频谱测量):

运行时	0.9 GRMS
存放时	1.3 GRMS

最大撞击 (在硬盘驱动器磁头归位和 2 ms 半正弦波脉冲的情况下测量):

运行时	122 G
存放时	163 G

海拔高度 (最大):

运行时	-15.2 至 3048 m (-50 至 10,000 ft)
存放时	-15.2 至 10,668 m (-50 至 35,000 ft)

系统设置程序概览

您可以使用系统设置程序进行以下操作：

- 设置或更改用户可选的功能，例如密码
- 验证计算机当前的配置信息，例如系统内存容量

完成计算机的设置后，请运行系统设置程序以了解系统的配置信息和可选设置。Dell 建议您记下这些信息以备将来参考。

系统设置程序包含计算机的标准设置。

 **注意：**除非您是高级计算机用户或有 Dell 技术支持的指导，否则请勿更改系统设置程序的设置。某些更改可能会导致计算机运行不正常。

查看系统设置程序屏幕

- 1 打开（或重新启动）计算机。
- 2 系统显示 Dell™ 徽标时，请立即按  键。

如果等待时间过长，系统已显示 Windows® 徽标，则请继续等待直至出现 Windows 桌面。然后关闭计算机（请参阅第 39 页）并再试一次。

您还可以在计算机运行过程中随时按   组合键进入系统设置程序（取决于您的计算机）。

系统设置程序屏幕

系统设置程序屏幕显示了计算机当前的设置信息和设置。系统设置程序选项列在每个屏幕的左侧。每个选项右边的字段显示了该选项的设置或值。您可以更改屏幕上呈高亮度显示的设置。不能更改的选项或值（它们由计算机确定）则以较低亮度显示。

屏幕右上角的方框显示了有关当前高亮度显示选项的帮助信息，右下角的方框显示关于计算机的信息。系统设置程序的按键功能列在屏幕的底部。

屏幕显示以下信息：

- 系统配置
- 引导（启动）配置和对接设备配置设置

 **提示：**您的操作系统可能会自动配置系统设置程序中的大多数选项，从而代替您通过系统设置程序设置的选项。（但是“External Hot Key”[外部热键]选项例外，您仅可以通过系统设置程序禁用或启用此选项。）有关配置操作系统功能的详细信息，请参阅 Microsoft® Windows 帮助和支持中心。

 **提示：**要了解系统设置程序屏幕上特定项目的有关信息，请高亮度显示该项目并参考屏幕上的“Help”（帮助）区域。

- 基本设备配置设置
- 电池电量状态
- 电源管理设置
- 系统安全保护和硬盘驱动器密码设置

常用选项

更改引导顺序

 **提示：**对于某些选项，您必须重新引导计算机才能使新的设置生效。



引导顺序告诉计算机到哪里寻找启动操作系统所需的软件。您可以使用系统设置程序中的“**Boot Order**”（引导顺序）页面来控制引导顺序。

“**Boot Order**”（引导顺序）页面显示了计算机中可能安装的可引导设备的一般性列表，包括但不限于以下设备：

- **软盘驱动器**
- **模块化托架 HDD**
- **内部 HDD**
- **CD/DVD/CD-RW 驱动器**

在引导例行程序过程中，计算机从列表的顶部开始扫描每个已启用的设备，以寻找操作系统启动文件。计算机找到该文件时，将停止搜索并启动操作系统。

要控制引导顺序，您可以使用  键和  键选择（高亮度显示）设备，然后启用或禁用设备，或更改它们在列表中的顺序。

- 要启用或禁用设备，请高亮度显示该项目并按  键。已启用项目为白色，并在左侧显示一个小三角；已禁用项目为蓝色或较暗，且旁边没有小三角。
- 要重新排列设备在列表中的顺序，请高亮度显示设备，然后按  键或  键（不区分大小写）向上或向下移动高亮度显示的设备。

在您保存更改并退出系统设置程序后，引导顺序更改将立即生效。

更改打印机模式

请根据连接至并行连接器的打印机或设备的类型设置 **“Parallel Mode”（并行模式）** 选项。要确定应使用的正确模式，请参阅设备附带的说明文件。

如果将 **“Parallel Mode”（并行模式）** 设置为 **“Disabled”（已禁用）**，系统将禁用并行端口及其 LPT 地址，从而释放中断以供其它设备使用。

更改 COM 端口

“Serial Port”（串行端口） 使您可以映射串行端口 COM 地址，或者禁用串行端口及其地址，从而释放中断以供其它设备使用。

Dell 技术支持规定（仅限于美国）

由技术人员辅助进行的技术支持在故障排除过程中需要客户的合作和参与。该技术支持的目的是将操作系统、应用程序软件和硬件驱动程序恢复至 Dell 出厂时的原始默认配置，以及验证计算机和所有 Dell 安装的硬件的相应功能。除了这种由技术人员辅助的技术支持外，还可以访问位于 support.dell.com 的 Dell 支持以获得在线技术支持。用户还可以购买其它技术支持选项。

Dell 为其计算机及所有 **“Dell 安装”** 的软件和外围设备提供有限的技术支持¹。对第三方软件和外围设备的支持由原始制造商提供，其中包括通过 Dell 软件和外围设备 (DellWare™)、Readyware 和 Dell 工厂集成服务 (DellPlus™) 购买和 / 或安装的软件和外围设备²。

- ¹ 将根据有限保修条款和随计算机购买的任何可选支持服务合约条款提供维修服务。
- ² 工厂集成服务 (CFI) 项目中包含的所有 Dell 标准组件都在 Dell 计算机的标准有限保修范围之内。但是，Dell 还扩展了部件更换程序，以涵盖所有通过 CFI 集成的非标准第三方硬件组件，且在计算机服务合约期限内有效。

“Dell 安装” 的软件和外围设备的定义

Dell 安装的软件包括操作系统和制造过程中预安装在计算机中的部分应用程序软件（Microsoft Office 和 Norton Antivirus 等）。

Dell 安装的外围设备包括所有内置扩充卡、Dell 品牌的模块托架以及 PC 卡附件。此外，所有 Dell 品牌的显示器、键盘、鼠标、扬声器、电话调制解调器的麦克风、对接站 / 端口复制器、联网产品以及它们附带的所有电缆均包含在内。

“第三方”软件和外围设备的定义

第三方软件和外围设备包括所有 Dell 出售的但非 Dell 品牌的外围设备、附件或应用程序软件（打印机、扫描仪、照相机和游戏等）。对所有第三方软件和外围设备的支持均由产品的原始制造商提供。

退回项目以要求保修或信用退回

无论您是要求维修还是信用退回，请按以下说明准备好所有要退回的项目：

- 1 致电 Dell 获得授权号，并在包装箱外侧的显著位置清楚地注明此号码。
要获得致电所需的电话号码，请参阅第 116 页的“与 Dell 联络”。
- 2 附上发票复印件与说明退回原因的信函。
- 3 如果您要求信用退回，请附上要退回产品的所有附件（电源电缆、软件软盘和指南等）。
- 4 使用原来（或同等）的包装材料包装要退回的设备。

您必须负责支付运费。同时还必须为退回的所有产品投保，并且承担运送至 Dell 途中发生丢失的风险。Dell 不接受以货到付款 (C.O.D.) 方式寄送的包裹。

如果退回的产品不符合上述任何要求，Dell 接收部门将拒绝接收并将产品退回给您。

与 Dell 联络

要与 Dell 进行电子联络，您可以访问以下 Web 站点：

- www.dell.com
- support.dell.com（技术支持）
- premiersupport.dell.com（对教育部门、政府部门、医疗机构和中型 / 大型企业客户的技术支持，包括首要客户、铂金客户和黄金客户）

有关适用于您所在国家或地区的特定 **Web** 地址，请查看下表中相应的国家或地区部分。

注： 免费电话号码仅可以在列出的国家或地区内使用。

需要与 **Dell** 联络时，请使用下表中提供的电子地址、电话号码和代码。如果您无法确定应该使用的代码，请与当地或国际接线员联络。

国家 / 地区 (城市) 国际拨号代码 国家 / 地区代码 城市代码	部门名称或服务区域、 Web 站点和电子邮件地址	区号、 当地电话号码和 免费电话号码
安圭拉岛	一般支持	免费：800-335-0031
安提瓜和巴布达	一般支持	1-800-805-5924
阿根廷 (布宜诺斯艾利斯)	Web 站点： www.dell.com.ar	
国际拨号代码： 00	技术支持和客户服务	免费：0-800-444-0733
国家 / 地区代码： 54	销售	0-810-444-3355
城市代码： 11	技术支持传真	11 4515 7139
	客户服务传真	11 4515 7138
阿鲁巴	一般支持	免费：800-1578
澳大利亚 (悉尼)	电子邮件 (澳大利亚)： au_tech_support@dell.com	
国际拨号代码： 0011	电子邮件 (新西兰)： nz_tech_support@dell.com	
国家 / 地区代码： 61	家庭和小型企业	1-300-65-55-33
城市代码： 2	政府和企业	免费：1-800-633-559
	重要客户部 (PAD)	免费：1-800-060-889
	客户服务	免费：1-800-819-339
	公司客户销售	免费：1-800-808-385
	合同销售	免费：1-800-808-312
	传真	免费：1-800-818-341

国家 / 地区 (城市) 国际拨号代码 国家 / 地区代码 城市代码	部门名称或服务区域、 Web 站点和电子邮件地址	区号、 当地电话号码和 免费电话号码
奥地利 (维也纳) 国际拨号代码: 900 国家 / 地区代码: 43 城市代码: 1	Web 站点: support.euro.dell.com 电子邮件: tech_support_central_europe@dell.com 家庭 / 小型企业客户销售 家庭 / 小型企业客户传真 家庭 / 小型企业客户服务 重要客户 / 公司客户服务 家庭 / 小型企业客户技术支持 重要客户 / 公司客户技术支持 总机	 01 795 67602 01 795 67605 01 795 67603 0660 8056 01 795 67604 0660 8779 01 491 04 0
巴哈马	一般支持	免费: 1-866-278-6818
巴巴多斯	一般支持	1-800-534-3066
比利时 (布鲁塞尔) 国际拨号代码: 00 国家 / 地区代码: 32 城市代码: 2	Web 站点: support.euro.dell.com 电子邮件: tech_be@dell.com 电子邮件 (使用法语的客户): support.euro.dell.com/be/fr/emaildell/ 技术支持 客户服务 家庭 / 小型企业客户销售 公司客户销售 传真 总机	 02 481 92 88 02 481 91 19 免费: 0800 16884 02 481 91 00 02 481 92 99 02 481 91 00
百慕大群岛	一般支持	1-800-342-0671
玻利维亚	一般支持	免费: 800-10-0238
巴西 国际拨号代码: 00 国家 / 地区代码: 55 城市代码: 51	Web 站点: www.dell.com/br 客户支持, 技术支持 技术支持传真 客户服务传真 销售	 0800 90 3355 51 481 5470 51 481 5480 0800 90 3390
英属维尔京群岛	一般支持	免费: 1-866-278-6820

国家 / 地区 (城市) 国际拨号代码 国家 / 地区代码 城市代码	部门名称或服务区域、 Web 站点和电子邮件地址	区号、 当地电话号码和 免费电话号码
文莱 国家 / 地区代码: 673	客户技术支持 (马来西亚, 檳城)	604 633 4966
	客户服务 (马来西亚, 檳城)	604 633 4949
	合同销售 (马来西亚, 檳城)	604 633 4955
加拿大 (安大略省, 北约克) 国际拨号代码: 011	订单状态自动查询系统	免费: 1-800-433-9014
	AutoTech (自动技术支持)	免费: 1-800-247-9362
	客户服务 (多伦多以外地区)	免费: 1-800-387-5759
	客户服务 (多伦多市内)	416 758-2400
	客户技术支持	免费: 1-800-847-4096
	销售 (多伦多以外地区直销)	免费: 1-800-387-5752
	销售 (多伦多市内直销)	416 758-2200
	销售 (联邦政府、教育部门和医疗机构)	免费: 1-800-567-7542
销售 (主要客户)	免费: 1-800-387-5755	
技术传真	免费: 1-800-950-1329	
开曼群岛	一般支持	1-800-805-7541
智利 (圣地亚哥) 国家 / 地区代码: 56 城市代码: 2	销售、客户支持和技术支持	免费: 1230-020-4823

国家 / 地区 (城市) 国际拨号代码 国家 / 地区代码 城市代码	部门名称或服务区域、 Web 站点和电子邮件地址	区号、 当地电话号码和 免费电话号码
中国 (厦门) 国家 / 地区代码: 86 城市代码: 592	技术支持 Web 站点: support.ap.dell.com/china 技术支持电子邮件: cn_support@dell.com 技术支持传真	818 1350
	家庭和小型企业客户技术支持	免费: 800 858 2437
	公司客户技术支持	免费: 800 858 2333
	客户体验	免费: 800 858 2060
	家庭和小型企业	免费: 800 858 2222
	重要客户部	免费: 800 858 2062
	大公司客户 (GCP)	免费: 800 858 2055
	大公司客户 (重要客户)	免费: 800 858 2628
	大公司客户 (北部地区)	免费: 800 858 2999
	大公司客户 (北部地区政府和教育部门)	免费: 800 858 2955
	大公司客户 (东部地区)	免费: 800 858 2020
	大公司客户 (东部地区政府和教育部门)	免费: 800 858 2669
	大公司客户 (Queue Team)	免费: 800 858 2572
	大公司客户 (南部地区)	免费: 800 858 2355
	大公司客户 (西部地区)	免费: 800 858 2811
	大公司客户 (备用部件)	免费: 800 858 2621
哥伦比亚	一般支持	980-9-15-3978
哥斯达黎加	一般支持	0800-012-0435
捷克共和国 (布拉格) 国际拨号代码: 00 国家 / 地区代码: 420 城市代码: 2	Web 站点: support.euro.dell.com 电子邮件: czech_dell@dell.com 技术支持 客户服务 传真 技术传真 总机	02 22 83 27 27 02 22 83 27 11 02 22 83 27 14 02 22 83 27 28 02 22 83 27 11

国家 / 地区 (城市) 国际拨号代码 国家 / 地区代码 城市代码	部门名称或服务区域、 Web 站点和电子邮件地址	区号、 当地电话号码和 免费电话号码
丹麦 (哥本哈根) 国际拨号代码: 00 国家 / 地区代码: 45	Web 站点: support.euro.dell.com 电子邮件支持 (便携式计算机): den_nbk_support@dell.com 电子邮件支持 (台式计算机): den_support@dell.com 电子邮件支持 (服务器): Nordic_server_support@dell.com	
	技术支持	7023 0182
	客户服务 (Relational)	7023 0184
	家庭 / 小型企业客户服务	3287 5505
	总机 (Relational)	3287 1200
	传真总机 (Relational)	3287 1201
	总机 (家庭 / 小型企业)	3287 5000
	传真总机 (家庭 / 小型企业)	3287 5001
多米尼加	一般支持	免费: 1-866-278-6821
多米尼加共和国	一般支持	1-800-148-0530
厄瓜多尔	一般支持	免费: 999-119
萨尔瓦多	一般支持	01-899-753-0777
芬兰 (赫尔辛基) 国际拨号代码: 990 国家 / 地区代码: 358 城市代码: 9	Web 站点: support.euro.dell.com 电子邮件: fin_support@dell.com 电子邮件支持 (服务器): Nordic_support@dell.com	
	技术支持	09 253 313 60
	技术支持传真	09 253 313 81
	客户服务 (Relational)	09 253 313 38
	家庭 / 小型企业客户服务	09 693 791 94
	传真	09 253 313 99
	总机	09 253 313 00

国家 / 地区 (城市) 国际拨号代码 国家 / 地区代码 城市代码	部门名称或服务区域、 Web 站点和电子邮件地址	区号、 当地电话号码和 免费电话号码
法国 (巴黎) (蒙彼利埃) 国际拨号代码: 00 国家 / 地区代码: 33 城市代码: (1) (4)	Web 站点: support.euro.dell.com	
	电子邮件: support.euro.dell.com/fr/fr/emaildell/	
	家庭和小型企业	
	技术支持	0825 387 270
	客户服务	0825 823 833
	总机	0825 004 700
	总机 (从法国以外地区拨打)	04 99 75 40 00
	销售	0825 004 700
	传真	0825 004 701
	传真 (从法国以外地区拨打)	04 99 75 40 01
	公司	
	技术支持	0825 004 719
	客户服务	0825 338 339
	总机	01 55 94 71 00
销售	01 55 94 71 00	
传真	01 55 94 71 01	
德国 (朗根) 国际拨号代码: 00 国家 / 地区代码: 49 城市代码: 6103	Web 站点: support.euro.dell.com	
	电子邮件: tech_support_central_europe@dell.com	
	技术支持	06103 766-7200
	家庭 / 小型企业客户服务	0180-5-224400
	全球分区客户服务	06103 766-9570
	重要客户服务	06103 766-9420
	大客户服务	06103 766-9560
一般客户服务	06103 766-9555	
总机	06103 766-7000	
格林纳达	一般支持	免费: 1-866-540-3355
危地马拉	一般支持	1-800-999-0136
圭亚那	一般支持	免费: 1-877-270-4609

国家 / 地区 (城市) 国际拨号代码 国家 / 地区代码 城市代码	部门名称或服务区域、 Web 站点和电子邮件地址	区号、 当地电话号码和 免费电话号码
香港特区 国际拨号代码: 001 国家 / 地区代码: 852	技术支持 (Dimension™ 和 Inspiron™)	296 93188
	技术支持 (OptiPlex™、Latitude™ 和 Dell Precision™)	296 93191
	客户服务 (非技术、售后服务问题)	800 93 8291
	合同销售	免费: 800 96 4109
	大公司客户 (HK)	免费: 800 96 4108
	大公司客户 (GCP HK)	免费: 800 90 3708
印度	技术支持	1600 33 8045
	销售	1600 33 8044
爱尔兰 (切里伍德) 国际拨号代码: 16 国家 / 地区代码: 353 城市代码: 1	Web 站点: support.euro.dell.com	
	电子邮件: dell_direct_support@dell.com	
	技术支持 (爱尔兰)	1850 543 543
	技术支持 (英国) (仅限于英国境内拨打)	0870 908 0800
	家庭用户客户服务	01 204 4095
	小型企业客户服务	01 204 4444
	客户服务 (英国) (仅限于英国境内拨打)	0870 906 0010
	公司客户服务	01 204 4003
	销售 (爱尔兰)	01 204 4444
	销售 (英国) (仅限于英国境内拨打)	0870 907 4000
销售传真	01 204 0144	
传真	01 204 5960	
总机	01 204 4444	

国家 / 地区 (城市) 国际拨号代码 国家 / 地区代码 城市代码	部门名称或服务区域、 Web 站点和电子邮件地址	区号、 当地电话号码和 免费电话号码
意大利 (米兰) 国际拨号代码: 00 国家 / 地区代码: 39 城市代码: 02	Web 站点: support.euro.dell.com	
	电子邮件: support.euro.dell.com/it/it/emaildell/	
	家庭和小型企业	
	技术支持	02 577 826 90
	客户服务	02 696 821 14
	传真	02 696 821 13
	总机	02 696 821 12
	公司	
	技术支持	02 577 826 90
	客户服务	02 577 825 55
传真	02 575 035 30	
总机	02 577 821	
牙买加	一般支持 (仅限于牙买加境内拨打)	1-800-682-3639

国家 / 地区 (城市) 国际拨号代码 国家 / 地区代码 城市代码	部门名称或服务区域、 Web 站点和电子邮件地址	区号、 当地电话号码和 免费电话号码
日本 (川崎) 国际拨号代码: 001 国家 / 地区代码: 81 城市代码: 44	Web 站点: support.jp.dell.com 技术支持 (服务器) 日本以外地区技术支持 (服务器) 技术支持 (Dimension™ 和 Inspiron™) 日本以外地区技术支持 (Dimension 和 Inspiron) 技术支持 (Dell Precision™ 、 OptiPlex™ 和 Latitude™) 日本以外地区技术支持 (Dell Precision 、 OptiPlex 和 Latitude) 24 小时订单状态自动查询服务 客户服务 企业客户销售部 (最多拥有 400 名员工) 重要客户部销售 (拥有 400 名以上员工) 大公司客户销售 (拥有 3500 名以上员工) 公共部门销售 (政府机构、教育部门和医疗机构) 全球分区 (日本) 个人用户 传真信箱服务 总机	免费: 0120-1984-98 81-44-556-4162 免费: 0120-1982-26 81-44-520-1435 免费: 0120-1984-33 81-44-556-3894 044-556-3801 044-556-4240 044-556-1465 044-556-3433 044-556-3430 044-556-1469 044-556-3469 044-556-1760 044-556-3490 044-556-4300
韩国 (汉城) 国际拨号代码: 001 国家 / 地区代码: 82 城市代码: 2	技术支持 销售 客户服务 (韩国, 汉城) 客户服务 (马来西亚, 槟城) 传真 总机	免费: 080-200-3800 免费: 080-200-3600 免费: 080-200-3800 604 633 4949 2194-6202 2194-6000

国家 / 地区 (城市) 国际拨号代码 国家 / 地区代码 城市代码	部门名称或服务区域、 Web 站点和电子邮件地址	区号、 当地电话号码和 免费电话号码
拉丁美洲	客户技术支持 (美国, 德克萨斯州, 奥斯汀)	512 728-4093
	客户服务 (美国, 德克萨斯州, 奥斯汀)	512 728-3619
	传真 (技术支持和客户服务) (美国, 德克萨斯州, 奥斯汀)	512 728-3883
	销售 (美国, 德克萨斯州, 奥斯汀)	512 728-4397
	销售传真 (美国, 德克萨斯州, 奥斯汀)	512 728-4600 或 512 728-3772
卢森堡	Web 站点: support.euro.dell.com 电子邮件: tech_be@dell.com	
国际拨号代码: 00	技术支持 (比利时, 布鲁塞尔)	02 481 92 88
国家 / 地区代码: 352	家庭 / 小型企业客户销售 (比利时, 布鲁塞尔)	免费: 080016884
	公司客户销售 (比利时, 布鲁塞尔)	02 481 91 00
	客户服务 (比利时, 布鲁塞尔)	02 481 91 19
	传真 (比利时, 布鲁塞尔)	02 481 92 99
	总机 (比利时, 布鲁塞尔)	02 481 91 00
澳门特区	技术支持	免费: 0800 582
国家 / 地区代码: 853	客户服务 (马来西亚, 槟城)	604 633 4949
	合同销售	免费: 0800 581
马来西亚 (槟城)	技术支持	免费: 1 800 888 298
国际拨号代码: 00	客户服务	04 633 4949
国家 / 地区代码: 60	合同销售	免费: 1 800 888 202
城市代码: 4	公司客户销售	免费: 1 800 888 213
墨西哥	客户技术支持	001-877-384-8979
国际拨号代码: 00		或 001-877-269-3383
国家 / 地区代码: 52	销售	50-81-8800 或 01-800-888-3355
	客户服务	001-877-384-8979 或 001-877-269-3383
	主要客户	50-81-8800 或 01-800-888-3355

国家 / 地区 (城市) 国际拨号代码 国家 / 地区代码 城市代码	部门名称或服务区域、 Web 站点和电子邮件地址	区号、 当地电话号码和 免费电话号码
蒙塞拉特岛	一般支持	免费: 1-866-278-6822
荷属安的列斯群岛	一般支持	001-800-882-1519
荷兰 (阿姆斯特丹) 国际拨号代码: 00 国家 / 地区代码: 31 城市代码: 20	Web 站点: support.euro.dell.com 电子邮件: support.euro.dell.com/nl/nl/emaildell/ 技术支持 家庭 / 小型和中型企业 家庭 / 小型和中型企业传真 家庭 / 小型和中型企业客户服务 公司 公司传真 公司客户服务	020 674 45 00 020 674 55 00 020 674 47 75 020 674 42 00 020 674 50 00 020 674 47 79 020 674 43 25
新西兰 国际拨号代码: 00 国家 / 地区代码: 64	电子邮件 (新西兰): nz_tech_support@dell.com 电子邮件 (澳大利亚): au_tech_support@dell.com 家庭和小型企业 政府和企业 销售 传真	0800 446 255 0800 444 617 0800 441 567 0800 441 566
尼加拉瓜	一般支持	001-800-220-1006

国家 / 地区 (城市) 国际拨号代码 国家 / 地区代码 城市代码	部门名称或服务区域、 Web 站点和电子邮件地址	区号、 当地电话号码和 免费电话号码	
挪威 (利萨克) 国际拨号代码: 00 国家 / 地区代码: 47	Web 站点: support.euro.dell.com		
	电子邮件支持 (便携式计算机): nor_nbk_support@dell.com		
	电子邮件支持 (台式计算机): nor_support@dell.com		
	电子邮件支持 (服务器): nordic_server_support@dell.com		
	技术支持	671 16882	
	客户服务 (Relational)	671 17514	
	家庭 / 小型企业客户服务	23162298	
	总机	671 16800	
	传真总机	671 16865	
巴拿马	一般支持	001-800-507-0962	
秘鲁	一般支持	0800-50-669	
波兰 (华沙) 国际拨号代码: 011 国家 / 地区代码: 48 城市代码: 22	Web 站点: support.euro.dell.com		
	电子邮件: pl_support@dell.com		
	客户服务电话	57 95 700	
	客户服务	57 95 999	
	销售	57 95 999	
	客户服务传真	57 95 806	
	接待处传真	57 95 998	
	总机	57 95 999	
葡萄牙	电子邮件: support.euro.dell.com/es/es/emaildell/		
	技术支持	800 834 077	
	客户服务	800 300 415 或 800 834 075	
	销售	800 300 410 或 800 300 411 或 800 300 412 或 121 422 07 10	
		传真	121 424 01 12

国家 / 地区 (城市) 国际拨号代码 国家 / 地区代码 城市代码	部门名称或服务区域、 Web 站点和电子邮件地址	区号、 当地电话号码和 免费电话号码
波多黎各	一般支持	1-800-805-7545
圣基茨和尼维斯	一般支持	免费: 1-877-441-4731
圣卢西亚	一般支持	1-800-882-1521
圣文森特和格林纳丁斯	一般支持	免费: 1-877-270-4609
新加坡 (新加坡)	技术支持	免费: 800 6011 051
国际拨号代码: 005	客户服务 (马来西亚, 檳城)	604 633 4949
国家 / 地区代码: 65	合同销售	免费: 800 6011 054
	公司客户销售	免费: 800 6011 053
南非 (约翰内斯堡)	Web 站点: support.euro.dell.com	
国际拨号代码: 09/091	电子邮件: dell_za_support@dell.com	
国家 / 地区代码: 27	技术支持	011 709 7710
城市代码: 11	客户服务	011 709 7707
	销售	011 709 7700
	传真	011 706 0495
	总机	011 709 7700
东南亚及太平洋国家和地区	客户技术支持、客户服务和销售 (马来西亚, 檳城)	604 633 4810
西班牙 (马德里)	Web 站点: support.euro.dell.com	
国际拨号代码: 00	电子邮件: support.euro.dell.com/es/es/emaildell/	
国家 / 地区代码: 34	家庭和小型企业	
城市代码: 91	技术支持	902 100 130
	客户服务	902 118 540
	销售	902 118 541
	总机	902 118 541
	传真	902 118 539
	公司	
	技术支持	902 100 130
	客户服务	902 118 546
	总机	91 722 92 00
	传真	91 722 95 83

国家 / 地区 (城市) 国际拨号代码 国家 / 地区代码 城市代码	部门名称或服务区域、 Web 站点和电子邮件地址	区号、 当地电话号码和 免费电话号码
瑞典 (乌普兰斯韦斯比) 国际拨号代码: 00 国家 / 地区代码: 46 城市代码: 8	Web 站点: support.euro.dell.com	
	电子邮件: swe_support@dell.com	
	电子邮件支持 (Latitude 和 Inspiron): Swe-nbk_kats@dell.com	
	电子邮件支持 (OptiPlex): Swe_kats@dell.com	
	电子邮件支持 (服务器): Nordic_server_support@dell.com	
	技术支持	08 590 05 199
	客户服务 (Relational)	08 590 05 642
	家庭 / 小型企业客户服务	08 587 70 527
员工购买计划 (EPP) 支持	20 140 14 44	
传真技术支持	08 590 05 594	
销售	08 590 05 185	
瑞士 (日内瓦) 国际拨号代码: 00 国家 / 地区代码: 41 城市代码: 22	Web 站点: support.euro.dell.com	
	电子邮件: swisstech@dell.com	
	电子邮件 (使用法语的 HSB 和公司客户): support.euro.dell.com/ch/fr/emaildell/	
	技术支持 (家庭和小型企业客户)	0844 811 411
	技术支持 (公司客户)	0844 822 844
	客户服务 (家庭和小型企业客户)	0848 802 202
	客户服务 (公司客户)	0848 821 721
传真	022 799 01 90	
总机	022 799 01 01	
台湾地区 国际拨号代码: 002 国家 / 地区代码: 886	技术支持 (便携式和台式计算机)	免费: 00801 86 1011
	技术支持 (服务器)	免费: 0080 60 1256
	合同销售	免费: 0080 651 228 或 0800 33 556
	公司客户销售	免费: 0080 651 227 或 0800 33 555

国家 / 地区 (城市) 国际拨号代码 国家 / 地区代码 城市代码	部门名称或服务区域、 Web 站点和电子邮件地址	区号、 当地电话号码和 免费电话号码
泰国	技术支持	免费: 0880 060 07
国际拨号代码: 001	客户服务 (马来西亚, 槟城)	604 633 4949
国家 / 地区代码: 66	销售	免费: 0880 060 09
特立尼达和多巴哥	一般支持	1-800-805-8035
特克斯群岛和凯科斯群岛	一般支持	免费: 1-866-540-3355
英国 (布拉克内尔)	Web 站点: support.euro.dell.com	
国际拨号代码: 00	客户服务 Web 站点:	
国家 / 地区代码: 44	dell.co.uk/lca/customerservices	
城市代码: 1344	电子邮件: dell_direct_support@dell.com	
	技术支持 (公司 / 重要客户 / PAD [拥有 1000 名以上员工])	0870 908 0500
	技术支持 (直接 / PAD 和一般客户)	0870 908 0800
	全球客户服务	01344 373 185 或 01344 373 186
	家庭和小型企业客户服务	0870 906 0010
	公司客户服务	0870 908 0500
	重要客户 (拥有 500 - 5000 名员工) 服务	01344 373 196
	中央政府客户服务	01344 373 193
	地方政府和教育部门客户服务	01344 373 199
	医疗机构客户服务	01344 373 194
	家庭和小型企业客户销售	0870 907 4000
	公司 / 公共部门客户销售	01344 860 456
乌拉圭	一般支持	免费: 000-413-598-2521

国家 / 地区 (城市) 国际拨号代码 国家 / 地区代码 城市代码	部门名称或服务区域、 Web 站点和电子邮件地址	区号、 当地电话号码和 免费电话号码
美国 (德克萨斯州, 奥斯汀) 国际拨号代码: 011 国家 / 地区代码: 1	订单状态自动查询服务	免费: 1-800-433-9014
	自动技术支持 (便携式和台式计算机)	免费: 1-800-247-9362
	个人用户 (家庭和家庭办公室)	
	客户技术支持	免费: 1-800-624-9896
	客户服务	免费: 1-800-624-9897
	DellNet™ 服务和支持	免费: 1-877-Dellnet (1-877-335-5638)
	软件应用程序支持	免费: 1-800-433-9005
	员工购买计划 (EPP) (客户服务和技术支持)	免费: 1-800-695-8133
	财务服务 Web 站点: www.dellfinancialservices.com	
	财务服务 (租赁 / 贷款)	免费: 1-877-577-3355
	财务服务 (Dell 重要客户 [DPA])	免费: 1-800-283-2210
	企业	
	服务和技术支持	免费: 1-800-822-8965
	员工购买计划 (EPP) (客户服务和技术支持)	免费: 1-800-695-8133
	公共部门 (政府、教育部门和医疗机构)	
	服务和技术支持	免费: 1-800-456-3355
	员工购买计划 (EPP) (客户服务和技术支持)	免费: 1-800-234-1490
	Dell 销售	免费: 1-800-289-3355 或免费: 1-800-879-3355
	Dell Outlet Store (Dell 重新配备的计算机)	免费: 1-888-798-7561
	软件和外围设备销售	免费: 1-800-671-3355
备用部件销售	免费: 1-800-357-3355	
扩展服务和保修销售	免费: 1-800-247-4618	
传真	免费: 1-800-727-8320	
Dell 为失聪人士、听力有困难或有语言障碍人士提供的服务	免费: 1-877-DELLTTY (1-877-335-5889)	

国家 / 地区 (城市) 国际拨号代码 国家 / 地区代码 城市代码	部门名称或服务区域、 Web 站点和电子邮件地址	区号、 当地电话号码和 免费电话号码
美属维尔京群岛	一般支持	1-877-673-3355
委内瑞拉	一般支持	8001-3605

管制通告

电磁干扰 (EMI) 是一种信号或辐射，它散布在空中或通过电源电缆或信号线传送。它会危害无线电导航系统或其它安全服务设施的正常工作，并且严重干扰、阻碍或重复中断经许可的无线电通信服务。无线电通信服务包括但不限于 AM/FM 商业电台、电视、蜂窝式无线电通信、雷达、空中交通管制、寻呼机和个人通信服务 (PCS)。这些经过许可的服务设施与无意辐射体（例如计算机等数字设备）共同形成了电磁环境。

电磁兼容性 (EMC) 是指各种电子设备在电子环境中共同正常工作的能力。本计算机的设计符合管制机构关于 EMI 的限制，但并不排除某些特定安装产生干扰的可能性。如果发现此设备对无线电通信服务造成干扰，并且通过关闭和打开此设备确定干扰确实存在，请尝试以下一种或多种方法排除干扰：

- 重新调整接收天线的方向。
- 根据被干扰设备的位置重新放置计算机。
- 将计算机移至远离被干扰设备的位置。
- 将计算机连接至不同的电源插座，以使计算机与被干扰设备使用不同的分支电路。

如果有必要，请向 Dell 技术支持代表或有经验的无线电 / 电视技术人员咨询，以获得其它建议。

Dell 计算机经设计、检测和分类，适用于相应的电磁环境。这些电磁环境分类通常是指以下标准定义：

- A 级通常适用于商业或工业环境。
- B 级通常适用于居住环境。

集成至或连接至计算机的信息技术设备 (ITE)，包括设备、扩充卡、打印机、输入 / 输出 (I/O) 设备和显示器等，均应与计算机的电磁环境分类相匹配。

关于屏蔽信号电缆的注意事项：将设备连接至任何 Dell 设备时，请仅使用屏蔽电缆，以减少对无线电通信服务造成干扰的可能性。使用屏蔽电缆可确保在相应的环境中维持适当的 EMC 分类。对于并行打印机，您可以向 Dell 订购适用的电缆。如果您愿意，也可以通过 WWW 上的 accessories.us.dell.com/sna/category.asp?category_id=4117 向 Dell 订购电缆。

大多数 Dell 计算机均分类为用于 B 级环境。但是，安装某些选件会使某些配置的等级更改为 A 级。要确定您的计算机或设备的电磁分类，请参阅以下针对每个管制机构的各节。每一节均提供了特定国家或地区的 EMC/EMI 信息或产品安全信息。

有关其它管制信息，请参阅计算机附带的**如何使用**帮助文件。要查看帮助文件，请参阅第 66 页。

有限保修和退回规定

在美国或加拿大购买的 Dell 品牌硬件产品享有 90 天（仅限于美国）、一年、两年、三年或四年有限保修。要确定您所购买的产品享有的保修，请参阅您的计算机附带的 Dell 发票。以下各节分别介绍了适用于美国的有限保修和退回规定、适用于加拿大的有限保修和退回规定以及适用于拉丁美洲和加勒比海地区的制造商保证。

适用于美国的有限保修规定

此有限保修规定适用于哪些情况？

此有限保修规定适用于您（最终用户）的 Dell 品牌硬件产品（包括 Dell 品牌显示器、键盘和定点设备 [鼠标]）在材料或工艺方面出现的缺陷。

此有限保修规定不适用于哪些情况？

此有限保修规定不适用于：

- 软件，包括通过工厂集成系统添加至 Dell 品牌硬件产品的操作系统和软件、第三方软件或重新载入的软件
- 非 Dell 品牌的产品和附件
- 由于以下原因导致的问题：
 - 外部原因，例如意外事故、滥用、误用或电源问题
 - 未经 Dell 授权的维修
 - 违反产品说明的使用
 - 未按照产品说明进行操作或未执行预防性维护
 - 使用非 Dell 提供的附件、部件或组件所产生的问题
- 产品的服务标签或序列号缺少或被更改
- Dell 未收到付款的产品

此保修规定赋予您特定的合法权益，而且您可能还拥有其它权益，这些权益因州（或辖区）的不同而有所差异。对于硬件的故障及缺陷，Dell 的责任仅限于此保修声明中所述的维修及更换范围之内。关于产品的所有明示和暗示保证（包括但不限于适销性和某一特定目的的适用性的任何暗示保证和条款）均以发票上反映的有限保修期为限。此有限保修期到期后，任何明示或暗示的保证均不适用。某些州不允许限制暗示保证的持续时间，因此该限制可能不适用于您。

Dell 不承担此有限保修规定所述补偿措施之外的任何责任，也不对任何继起或偶然损坏负责，包括但不限于第三方因损坏向您提出索赔、产品无法使用、数据丢失或软件丢失。Dell 所承担的费用不会超过您为索赔产品所支付的金额。这是 Dell 负责承担的最大金额。

某些州不允许对偶然或继起损坏进行排除或限制，因此上述限制或排除可能不适用于您。

此有限保修的期限有多长？

除 Dell 品牌电池的有限保修期仅为一年、Dell 品牌投影机灯的有限保修期仅为九十天外，有限保修期均已在您的发票上注明。此有限保修自发票开具之日起开始。如果 Dell 维修或更换了保修产品或任何部件，其保修期不会因此而延长。Dell 可能会酌情更改有限保修的可用性，但所有更改均无追溯效力。

需要保修服务时应该怎么做？

在保修到期之前，请拨打下表中列出的相关电话号码与 Dell 联络。另外，请准备好您的 Dell 服务标签号码或订单号码。

家庭个人客户：	
技术支持	1-800-624-9896
客户服务	1-800-624-9897
通过员工购买计划进行购买的家庭个人客户：	
技术支持和客户服务	1-800-822-8965
家庭和小型企业商业客户：	
技术支持和客户服务	1-800-456-3355
中型、大型或全球商业客户、医疗机构和增值经销商 (VAR)：	
技术支持和客户服务	1-800-822-8965
政府和教育部门客户：	
技术支持和客户服务	1-800-234-1490
Dell 品牌内存	1-888-363-5150

Dell 将采取什么措施？

在 90 天有限保修的第一个 90 天内和所有其它有限保修的第一年内：在 90 天有限保修的第一个 90 天内和所有其它有限保修的第一年内，Dell 将维修任何退回 Dell 的、证明在材料或工艺上有缺陷的 Dell 品牌硬件产品。如果 Dell 无法维修产品，则会将其更换为全新或重新配备的同类产品。

当您与 Dell 联络时，Dell 将发给您一个退回材料授权号，退回产品时需要附上此授权号。您必须使用原来的包装或同等的包装将产品退回 Dell，预付运费，并为运送投保或承担运送过程中发生丢失或损坏的风险。Dell 会将已维修或已更换的产品送还给您。如果您的地址在美国（不包括波多黎各和美国属地），Dell 将支付将已维修或已更换的产品运送给您所需的费用。否则，Dell 将以到付运费的方式运送该产品。

如果 Dell 确定该产品不在此保修范围内，Dell 将通知您，并为您提供有关可获得的其它收费服务的信息。

注：在将产品运送至 Dell 之前，请确保备份产品中硬盘驱动器和其它所有存储设备上的数据。请删除所有机密、专利或个人信息，并取出所有可移动介质（例如软盘、CD 或 PC 卡）。对于任何机密、专利或个人信息；数据的丢失或损坏或者可移动介质的损坏或丢失，Dell 不承担任何责任。

在剩余年限内：在有限保修的剩余期限内，如果 Dell 认为需要更换任何有缺陷的部件，Dell 将使用全新或重新配备的部件更换该部件。与 Dell 联络时，如果您要求更换部件，Dell 将要求您提供有效的信用卡号，但只要您在 Dell 将更换部件运送给您后的三十天内将原来的部件退回 Dell，Dell 将不收取更换部件的费用。如果 Dell 在三十天内未收到原来的部件，则将按该部件当时的标准价格从您的信用卡中收取费用。

如果您的地址在美国（不包括波多黎各和美国属地），Dell 将支付将部件运送给您所需的费用。否则，Dell 将以到付运费的方式运送部件。Dell 还为每一个被更换的部件提供一个预付费用的运送容器，以便您将更换的部件退回 Dell。

注：在更换部件前，请确保备份产品中硬盘驱动器和其它所有存储设备上的数据。Dell 对数据丢失或损坏不承担责任。

如果购买了服务合约将会怎样？

如果您与 Dell 签订了上门服务合约，您将按照上门服务合约的条款享有上门服务。有关如何获得服务的详细信息，请参阅上门服务合约。

如果您通过 Dell 购买了 Dell 的第三方服务提供商的服务合约，请参阅该合约以获取有关如何获得服务的详细信息。

Dell 将如何维修产品？

对部件和系统进行保修和更换时，Dell 可以使用由不同制造商制造的全新或重新配备的部件。重新配备的部件和系统是被退回 Dell 的部件或系统，其中有些部件或系统从未被客户使用过。所有部件和系统均经过质量检验和测试。更换的部件和系统享有您所购买产品的有限保修期的剩余期限。

如果不满意应该怎么办？

Dell 以其优异的客户服务而自豪。如果您对根据此有限保修规定获得的服务不满意，请告知 Dell。Dell 发现，解决有关有限保修问题的最佳方式是共同协商。如果经过共同协商讨论，您仍不满意，Dell 相信仲裁是解决问题的最快捷的方式。因此，对于任何针对 Dell 的索赔、争论或争议（无论有关合同、侵权或其它方面；无论以前、现在或将来；包括成文法规、普通法、故意侵权和衡平法索赔），其起因包括此有限保修规定及其解释、违反、终止或有效性，由此有限保修导致的关系（在适用法律许可的最大范围内，包括与第三方的关系），Dell 广告或任何相关购买行为，均应由美国国家仲裁论坛 (NAF) 按其当时生效的仲裁程序条款做出的具有约束力的仲裁给予唯一最终裁决（可通过 Internet 访问 <http://www.arb-forum.com/> 或致电 1-800-474-2371）。此仲裁仅限于您与 Dell 之间的争论或争议。任何仲裁员的裁决都是最终裁决，双方都必须遵守，并可以作为任何具有司法权的法院的判决。您可以从 NAF 获得信息或向其提起索赔诉讼，NAF 的地址为 P.O. Box 50191, Minneapolis, MN 55405。此规定仅适用于个人家庭客户和通过员工购买计划进行购买的客户，不适用于小型、中型、大型和全球商业客户或政府部门、教育部门和医疗机构客户。

有限保修可以转让吗？

如果系统的当前所有者转让系统的所有权并且通知 Dell 进行转让登记，则可以转让系统的有限保修。但不能转让 Dell 品牌内存的有限保修。您可以通过访问 Dell Web 站点来登记转让：

- 如果是家庭个人客户，请访问 www.dell.com/us/en/dhs/topics/sbtopic_015_ccare.htm
- 如果是小型、中型、大型或全球商业客户，请访问 www.dell.com/us/en/biz/topics/sbtopic_ccare_nav_015_ccare.htm
- 如果是政府部门、教育部门或医疗机构客户，或者是通过员工购买计划进行购买的个人客户，请访问 www.dell.com/us/en/pub/topics/sbtopic_015_ccare.htm

如果您无法进行 Internet 访问，请致电客户服务代表或拨打 1-800-624-9897。

“完全满意” 退回规定（仅限于美国）

Dell 珍视与您的关系，并希望确保您对购买满意。这是 Dell 为您（最终用户）直接从 Dell 购买的大部分产品提供“完全满意”退回规定的原因。根据此规定，您可以将直接从 Dell 购买的下列产品退回 Dell，按购买价格获得信用退回或退款，其中扣除运费、手续费和适当的重新备货费用：

- **新硬件产品和附件** — 所有新硬件、附件、部件和密封包装中仍未打开的软件（不包括下面列出的产品）可以在发票开具之日起的三十天内退回。要退回 Dell 安装的应用程序软件或操作系统，则必须退回整个计算机。对于小型和中型企业部门客户通过 Dell 软件和外围设备部门购买的无缺陷产品，适用的退回规定有所不同。这些产品可以在发票开具之日起的三十天内退回，但是要从退款或信用退回中扣除百分之十五 (15%) 的重新备货费用。此“完全满意”退回规定及软件和外围设备部门退回规定不适用于 Dell | EMC 存储设备产品、EMC 品牌产品或企业软件。
- **经过修理或重新配备的 Dell 品牌硬件产品和部件** — 所有经过修理或重新配备的 Dell 品牌服务器和存储设备产品可以在发票开具之日起的三十天内退回。所有其它经过修理或重新配备的 Dell 品牌硬件产品和部件可以在发票开具之日起的十四天内退回。

要退回产品，请在适用于所要退回产品的退回规定期限内致电 Dell 客户服务部门或向其发送电子邮件，以获得信用退回授权号。您必须获得信用退回授权号才能退回产品。要查找获得客户帮助所需的相应联络信息，请参阅第 116 页的“与 Dell 联络”（或访问 www.dell.com/us/en/gen/contact.htm）。

您必须在 Dell 发出信用退回授权号的五天内，将产品运送至 Dell。而且，您必须使用原来的包装将产品（包括所有介质、说明文件以及出厂时附带的所有其它项目）原样退回 Dell，预付运费，并为运送投保或承担运送过程中发生丢失或损坏的风险。

适用于加拿大的有限保修规定条款

此有限保修规定适用于哪些情况？

此有限保修规定适用于您（最终用户）的 Dell 品牌硬件产品（包括 Dell 品牌显示器、键盘和定点设备 [鼠标]）在材料或工艺方面出现的缺陷。

此有限保修规定不适用于哪些情况？

此有限保修规定不适用于：

- 软件，包括通过工厂集成系统添加至 Dell 品牌硬件产品的操作系统和软件或重新载入的软件
- 非 Dell 品牌的产品和附件
- 由于以下原因导致的问题：
 - 外部原因，例如意外事故、滥用、误用或电源问题
 - 未经 Dell 授权的维修
 - 违反产品说明的使用
 - 未按照产品说明进行操作或未执行预防性维护
 - 使用非 Dell 提供的附件、部件或组件所产生的问题
- 产品的服务标签或序列号缺少或被更改
- Dell 未收到付款的产品

此保修规定赋予您特定的合法权益，而且您可能还拥有其它权益，这些权益因各省的不同而有所差异。对于产品的故障和缺陷，DELL 的责任仅限于此保修声明中所述的维修及更换范围之内，并以发票上反映的保修期为限。除此保修声明中包含的明示保证之外，DELL 否认其它所有明示或暗示的保证和条款，包括但不限于对适销性和某一特定目的、法规或其它方面的适用性的暗示保证和条款。某些省不允许排除某些暗示保证或条款，也不允许限制暗示保证或条款的持续时间。因此，上述排除和限制可能不适用于您。

Dell 不承担此保修声明所述补偿措施之外的任何责任，也不对任何特殊、间接、继起或偶然损坏负责，包括但不限于第三方因损坏向您提出索赔、产品无法使用、数据丢失或软件丢失。Dell 所承担的费用不会超过您为索赔产品所支付的金额。这是 Dell 负责承担的最大金额。

某些省不允许对特殊、间接、偶然或继起损坏进行排除或限制，因此上述限制或排除可能不适用于您。

此有限保修的期限有多长？

除 Dell 品牌电池的有限保修期仅为一年、Dell 品牌投影机灯的有限保修期仅为九十天外，有限保修期均已在您的发票上注明。此有限保修自发票开具之日起开始。如果 Dell 维修或更换了保修产品或任何部件，其保修期不会因此而延长。Dell 可能会酌情更改有限保修的条款和可用性，但所有更改均无追溯效力（即，购买行为发生时适用的保修条款适用于您的购买）。

需要保修服务时应该怎么做？

在保修到期之前，请拨打下表所列出的相关电话号码与 Dell 联络。另外，请准备好您的 Dell 服务标签号码或订单号码。

家庭个人客户；家庭办公室和小型企业客户：	
技术支持和客户服务	1-800-847-4096
中型、大型和全球商业客户；政府部门、教育部门和医疗机构客户；增值经销商 (VAR)：	
技术支持	1-800-387-5757
客户服务	1-800-326-9463
政府或教育部门客户，或通过员工购买计划进行购买的 家庭个人客户：	
技术支持	1-800-387-5757
客户服务	1-800-326-9463（个人客户的分机号码为 8221）
Dell 品牌内存	1-888-363-5150

Dell 将采取什么措施？

在所有有限保修的第一年内：在所有有限保修的第一年内，Dell 将维修任何退回 Dell 的、证明在材料或工艺上有缺陷的 Dell 品牌硬件产品。如果 Dell 无法维修产品，则会将其更换为全新或重新配备的同类产品。

当您与 Dell 联络时，Dell 将发给您一个退回材料授权号，退回产品时需要附上此授权号。您必须使用原来的包装或同等的包装将产品退回 Dell，预付运费，并为运送投保或承担运送过程中发生丢失或损坏的风险。Dell 会将已维修或已更换的产品送回给您。如果您的地址在加拿大，Dell 将支付将已维修或已更换的产品运送给您所需的费用。否则，Dell 将以到付运费的方式运送该产品。

如果 Dell 确定故障不在此保修范围内，Dell 将通知您，并为您提供有关可获得的其它收费服务的信息。

注：在将产品运送至 Dell 之前，请确保备份产品中硬盘驱动器和其它所有存储设备上的数据。请删除所有机密、专利或个人信息，并取出所有可移动介质（例如软盘、CD 或 PC 卡）。对于任何机密、专利或个人信息；数据的丢失或损坏或者可移动介质的损坏或丢失，Dell 不承担任何责任。

在所有有限保修第一年后剩余年限内：如果 Dell 认为需要更换任何有缺陷的部件，Dell 将使用全新或重新配备的部件更换该部件。与 Dell 联络时，如果您要求更换部件，Dell 将要求您提供有效的信用卡号，但只要您在 Dell 将更换部件运送给您后的三十天内将原来的部件退回 Dell，Dell 将不收取更换部件的费用。如果 Dell 在三十天内未收到原来的部件，则将按该部件当时的标准价格从您的信用卡中收取费用。

如果您的地址在加拿大，Dell 将支付将部件运送给您所需的费用。否则，Dell 将以到付运费的方式运送部件。Dell 还为每一个被更换的部件提供一个预付费用的运送容器，以便您将更换的部件退回 Dell。

注：在更换部件前，请确保备份产品中硬盘驱动器和其它所有存储设备上的数据。Dell 对数据丢失或损坏不承担责任。

如果购买了上门服务合约将会怎样？

如果您与 Dell 签订了服务合约，Dell 将按照服务合约的条款为您提供服务。有关如何获得服务的详细信息，请参阅上门服务合约。您可以在线访问 www.dell.ca 或拨打 1-800-847-4096 致电 Dell 的客户服务部门，以获得 Dell 服务合约的信息。如果您通过 Dell 购买了 Dell 的第三方服务提供商的服务合约，请参阅该合约（已随发票邮寄给您）以获取有关如何获得服务的详细信息。

Dell 将如何维修产品？

对部件和系统进行保修或更换时，Dell 可以使用由不同制造商制造的全新或重新配备的部件。重新配备的部件和系统是被退回 Dell 的部件或系统，其中有些部件或系统从未被客户使用过。所有部件和系统均经过质量检验和测试。更换的部件和系统享有您所购买产品的有限保修期的剩余期限。所有从已维修产品中取出的部件均归 Dell 所有。

如果不满意应该怎么办？

Dell 以其优异的客户服务而自豪。如果您对根据此有限保修规定获得的服务不满意，请告知 Dell。Dell 发现，解决有关有限保修问题的最佳方式是共同协商。如果经过共同协商讨论，您仍不满意，Dell 相信仲裁是解决问题的最快捷的方式。因此，对于任何针对 Dell 的索赔、争论或争议（无论有关合同、侵权或其它方面；无论以前、现在或将来；包括成文法规、普通法、故意侵权和衡平法索赔），其起因包括此有限保修规定及其解释、违反、终止或有效性，由此有限保修导致的关系（在适用法律许可的最大范围内，包括与第三方的关系），Dell 广告或任何相关购买行为，均应由美国国家仲裁论坛 (NAF) 按其当时生效的仲裁程序条款做出的具有约束力的仲裁给予唯一最终裁决（可通过 Internet 访问 www.arb-forum.com/ 或致电 1-800-474-2371）。此仲裁仅限于您与 Dell 之间的争论或争议。任何仲裁员的裁决都是最终裁决，双方都必须遵守，并可以作为任何具有司法权的法院的判决。您可以从 NAF 获得信息或向其提起索赔诉讼，NAF 的地址为 P.O. Box 50191, Minneapolis, MN 55405。

有限保修可以转让吗？

如果系统的当前所有者转让系统的所有权并且通知 Dell 进行转让登记，则可以转让系统的有限保修。但不能转让 Dell 品牌内存的有限保修。您可以通过访问 Dell Web 站点来登记转让：

- 如果是家庭个人客户，请访问 www.dell.com/us/en/dhs/topics/sbtopic_016_ccare.htm
- 如果是家庭办公室、小型、中型、大型或全球商业客户，请访问 www.dell.com/us/en/biz/topics/sbtopic_ccare_nav_016_ccare.htm
- 如果是政府部门、教育部门或医疗机构客户，或者是通过员工购买计划进行购买的家庭个人客户，请访问 www.dell.com/us/en/pub/topics/sbtopic_016_ccare.htm

如果您无法进行 Internet 访问，请致电 Dell (1-800-326-9463)。

“完全满意”退回规定

如果您是直接从 Dell 购买了新产品的最终用户，则可以在收到产品的 30 天内将所购产品退回 Dell，以便按购买价格获得退款或信用退回。如果您是从 Dell 购买了经过修理或重新配备的产品的最终用户，则可以在自发票开具之日起的 14 天内将所购产品退回 Dell，以便按购买价格获得退款或信用退回。在法律许可时，无论属于以上何种情况，退款或信用退回均不包含发票中列出的运费和手续费，并且要扣除百分之十五 (15%) 的重新备货费用。如果您是在与 Dell 的书面协议下购买其产品的组织，则协议中可能包含与此规定不同的产品退回条款。

要退回产品，您必须拨打 **1-800-387-5759** 致电 Dell 客户服务部门，以获得信用退回授权号。为尽快处理您的退款或信用退回请求，Dell 希望您能在 Dell 发出信用退回授权号五天之内，使用原来的包装将产品退回。您还必须预付运费并且为运送投保，或者承担运送过程中发生丢失或损坏的风险。如果您要退回软件，则仅在软盘或 CD 的封印包装未被打开的情况下才能得到退款或信用退回。退回的产品必须保持原样，并且所有的手册、软盘、CD、电源电缆以及产品附带的其它项目均应一起退回。对于要退回 Dell 已安装的应用程序或操作系统软件以获得退款或信用退回的客户，应将整个系统连同出厂时附带的介质和说明文件一起退回。

“完全满意”退回规定不适用于 Dell | EMC 存储设备产品。也不适用于通过 Dell 软件和外围设备部门购买的产品。对于这些产品，另请参阅 Dell 软件和外围设备部门当时的退回规定（请参阅下节“Dell 软件和外围设备”）。

Dell 软件和外围设备

第三方软件和外围设备产品

与其它软件和外围设备经销商类似，Dell 不保修第三方产品。第三方软件和外围设备产品仅由其原始制造商或发行商提供保修。第三方制造商的保修因产品的不同而有所差异。请参阅您的产品说明文件，以获取特定保修信息。也可以咨询制造商或发行商以获得详细信息。

虽然 Dell 可提供多种软件和外围设备产品，但 Dell 并不特别检测或保证 Dell 提供的所有产品均可以和所有型号的 Dell 计算机配合使用，也不检测或保证 Dell 随成百上千种不同品牌的计算机销售的所有产品现在都可以使用。如果您遇到兼容性问题，Dell 建议并鼓励您与第三方软件和外围设备产品制造商或发行商直接联络。

Dell 品牌外围设备产品

对于显示器、电池、内存、对接站和投影机等新的 Dell 品牌外围设备产品（即 Dell 被列为制造商的产品），Dell 提供有限保修。要确定适用于您所购产品的有限保修规定，请参阅随产品提供的 Dell 发票和 / 或产品说明文件。上述各节说明了 Dell 有限保修规定。

退回规定

如果您是直接从 Dell 公司购买 Dell 软件和外围设备产品的最终用户，则可以在自发票开具之日起 **30** 天内将所购 Dell 软件和外围设备产品以原样退回 Dell，以便按已支付的购买价格获得退款。此退款不包含发票中列出的运费和手续费；您必须负责支付这些费用。

要退回产品，您必须拨打 **1-800-387-5759** 致电 Dell 客户服务部门，以获得信用退回授权号。您必须使用 Dell 软件和外围设备产品原始制造商的包装（必须保持原样）将该产品运送回 Dell，预付运费，并为运送投保或承担运送过程中发生丢失或损坏的风险。

为保证具有退款或更换的资格，退回的产品必须保持原样，软件产品必须尚未开封，并且所有手册、软盘、CD、电源电缆以及产品附带的其它项目必须一起退回。

一年最终用户制造商保证（仅限于拉丁美洲和加勒比海地区）

保证

自购买之日起一年内，Dell Computer Corporation（“Dell”）按照以下条款保证最终用户从 Dell 公司或者拉丁美洲或加勒比海地区的 Dell 授权经销商购买的硬件产品不会有材料或工艺上的缺陷以及影响正常使用的设计缺陷。对于正当的索赔要求，Dell 将负责支付产品的维修或更换费用。所有从已维修产品中取出的部件均归 Dell 所有。对产品进行维修和更换时，Dell 可以使用由不同制造商制造的全新或经过修理的部件。

例外

本保证不适用于由以下原因导致的缺陷：不正确或不适当的安装、使用或维护；未经授权的第三方或最终用户所进行的操作或修改；偶然的或故意的损坏；或正常的磨损。

提出索赔

最终用户必须在保证期限内与拉丁美洲或加勒比海地区的 Dell 销售点联络，提出索赔。最终用户必须提供购买证明，指明销售商的名称和地址、购买日期、型号和序列号、客户的名称和地址，以及故障发生时的详细状况和配置（包括使用的外围设备和软件）。否则，Dell 可能拒绝保证索赔。对于保修范围内的缺陷，Dell 将酌情做出安排并承担至 Dell 维修 / 更换中心的往返陆地运输费用和保险费用。最终用户必须确保使用原来的或同等的防护性包装将有缺陷的产品与上述详细资料以及 Dell 提供给最终用户的退回材料授权号包装在一起。

限制与法定权利

除上述明确规定之外，Dell 不承诺其它保修、保证或类似声明，并且本保证在法律许可的最大范围内高于所有其它任何保证。在无适用法律条款的情况下，本保证是最终用户和 Dell 或其任一经销商之间唯一的赔偿约定。对于利润损失或合同丧失，或因疏忽、违约或任何其它原因导致的间接或继起损失，Dell 及其任一经销商均不承担责任。

本保证不会削弱或影响最终用户的必要法定权利，以及最终用户与 Dell 和 / 或其他销售商签订的其它合约所规定的任何权利。

Dell World Trade LP

One Dell Way, Round Rock, TX 78682, USA

Dell Computadores do Brasil Ltda (CNPJ No. 72.381.189/0001-10)/

Dell Commercial do Brasil Ltda (CNPJ No. 03 405 822/0001-40)

Avenida Industrial Belgraf, 400

92990-000 - Eldorado do Sul - RS - Brasil

Dell Computer de Chile Ltda

Coyancura 2283, Piso 3- Of.302,

Providencia, Santiago - Chile

Dell Computer de Colombia Corporation

Carrera 7 #115-33 Oficina 603

Bogota, Colombia

Dell Computer de Mexico SA de CV

Paseo de la Reforma 2620 - 11°Piso

Col. Lomas Altas

11950 México, D.F.

索引

英文

BIOS, 113

CD-RW 驱动器

Easy CD Creator Basic, 36

复制 CD, 36

解决问题, 79

空白光盘, 37

Dell 支持规定, 115

Dolby 耳机

设置, 61

Internet 连接

关于, 34

解决问题, 73

设置, 35

选项, 34

IRQ 冲突, 88

PC 卡

解决问题, 80

RAM。请参阅内存

ResourceCD, 86

Windows XP

帮助, 66

重新安装, 92

返回设备驱动程序, 86

A

安全说明, 9

健康注意事项, 15

B

帮助文件

查看, 66

保修, 135

崩溃, 82

C

查找解决方案, 64

程序

崩溃, 82

解决问题, 82

无响应, 82

冲突

解决软件与硬件不兼容的问题, 88

重新安装

驱动程序, 86

触摸板, 45

触摸板和定点杆

自定义, 46

错误信息

启动, 68

D

打印机

USB, 32

并行, 31

电缆, 31

连接, 31

设置, 31

电池, 66

电视

连接, 48

电源

保护设备, 61

关闭, 39

解决问题, 66

电子邮件

解决问题, 82

对接设备, 61

G

故障排除

- CD-RW 驱动器停止写入, 79
 - PC 卡问题, 80
 - 程序崩溃, 82
 - 程序停止响应, 82
 - 触摸板或鼠标问题, 74
 - 错误信息, 80
 - 打印机问题, 72
 - 电源问题, 66
 - 电子邮件问题, 82
 - 跌落或损坏的计算机, 84
 - 关于, 64
 - 蓝屏, 82
 - 启动时的错误信息, 68
 - 驱动器问题, 76
 - 扫描仪问题, 74
 - 声音和扬声器问题, 71
 - 视频和显示屏问题, 69
 - 受潮的计算机, 83
 - 调制解调器和 Internet 连接问题, 73
 - 外部键盘问题, 75
 - 网络问题, 80
 - 无法保存到软盘, 76
 - 意外字符, 76
 - 硬件与软件不兼容, 88
- 关闭计算机, 39
- 关闭系统, 39
- 规格, 106

H

- 红外线传感器
启用, 47

J

计算机

- 崩溃, 82
 - 错误信息, 68
 - 关闭, 39
 - 规格, 106
- ### 键盘
- 解决问题, 75-76
 - 快捷键, 43
 - 意外字符, 76

L

- 联络号码, 116

N

- 内存
 - 添加, 99
 - 卸下, 100

Q

- 驱动程序
 - 重新安装, 86
 - 返回设备驱动程序, 86
 - 关于, 85
- 驱动器
 - 更换, 102
 - 解决问题, 76

R

- 如何使用帮助文件
查看, 66

软件

- 重新安装软件, 86
 - 解决问题, 82
- ### 软盘驱动器
- 解决问题, 76

S

- 设置
 - 系统设置程序, 113
- 受潮的计算机, 83
- 损坏的计算机
 - 检测, 84

W

- 网络
 - 解决问题, 80
 - 设置对接设备, 61

X

- 系统还原, 89
- 系统设置程序, 113
- 小键盘
 - 数字, 42
- 信息
 - 启动, 68

Y

- 硬盘驱动器
 - 防止损坏, 103
 - 更换, 102
 - 退回 Dell, 104

Z

掌垫, 98

字符

意外的, 76

